

CATÁLOGO
2021
SISTEMA DE IMPLANTE DENTÁRIO





LÍDER EM
**TECNOLOGIA
CIENTÍFICA**

Bem-vindo ao mundo **Implacil De Bortoli**

Sediada na cidade de São Paulo, a Implacil De Bortoli construiu ao longo de 39 anos uma trajetória de pioneirismo, tendo produzido neste período mais de 4 milhões de implantes e componentes para meio milhão de pacientes no Brasil e no exterior.

Uma empresa moderna, que utiliza tecnologia de ponta e protocolos adequados para as certificações nacionais e internacionais em toda sua linha de produção.

A busca constante por excelência no desenvolvimento e fabricação de nossos produtos pode ser traduzida cientificamente por meio de diversas pesquisas clínicas, conduzidas por renomados especialistas em Implantodontia. Esse é um dos fatores que tornam a Implacil De Bortoli uma empresa diferenciada no mercado.

Em 2012, o grupo do Dr. Adriano Piatelli, da Universidade de Chieti, na Itália, publicou na Quintessence um artigo destacando que o implante da Implacil De Bortoli obteve a maior taxa de osseointegração do mundo: 92,7%.

Em 2014, o grupo do Dr. Marco Aurélio Bianchini publicou na Clinical Oral Implants Report um artigo apresentando taxa de sobrevivência após 5 anos de 98,28%, número igual ao da marca líder mundial.

Em 2016, em um estudo comparando superfícies de implantes tratadas com dióxido de alumínio e dióxido de titânio, os resultados também mostraram que o tratamento de superfície utilizado pela Implacil De Bortoli obteve estatisticamente os mesmos valores da fabricante internacional que foi usada como grupo-controle.

Em um estudo publicado no IJOMI, os resultados apontaram que em 23 das 24 diferentes comparações histométricas avaliadas, os implantes da Implacil De Bortoli mostraram parâmetros de osseointegração comparáveis ou significativamente mais altos do que os implantes líderes no mercado mundial.

O que isso significa para o especialista? A certeza de que os mesmos resultados publicados em notórias revistas científicas serão obtidos em qualquer clínica, garantindo a previsibilidade de eficácia e segurança da técnica e do produto.

Além da equipe dos professores Nilton, Nilton Junior e Mario Sérgio De Bortoli, a empresa também dispõe de um Conselho Científico composto por renomados especialistas que colaboram na pesquisa e desenvolvimento de novas tecnologias e produtos, e também no aperfeiçoamento de técnicas para os especialistas.

Atualmente, são mais de 60 cursos parceiros por todo o País nas mais conceituadas instituições de ensino de pós-graduação, por onde já passaram mais de 20 mil alunos do Brasil e do exterior.

Contamos ainda com uma equipe própria de vendas e distribuidores capacitados a atender os mais de 30.000 clientes ativos e suas necessidades para o uso adequado dos nossos produtos.

Além disso, temos especialistas clínicos à disposição 24 horas por dia para entender e atender as necessidades de cada cliente e seus pacientes.

Nos últimos anos, a Implacil De Bortoli tem lançado uma série de produtos exclusivos que fizeram de sua linha a mais completa do mercado, como o implante Maestro, Due Cone, Linha Protética Ideale, Conjunto de Cirurgia Guiada para implante cônico, prótese CAD/CAM sobre implantes e exclusivos conjuntos cirúrgicos e protéticos.

No mercado brasileiro, a marca Implacil De Bortoli está presente em 15 estados brasileiros, além de países como Bolívia, Chile, Colômbia, Itália, Peru, Portugal e Uruguai.

E, para dar continuidade ao trabalho de seu fundador, criamos o Instituto Nilton De Bortoli, em São Paulo, que tem o objetivo de contribuir para o desenvolvimento e aperfeiçoamento da Implantodontia brasileira nos próximos 39 anos e além.



A primeira empresa de implantes do Brasil tem uma boa história para contar

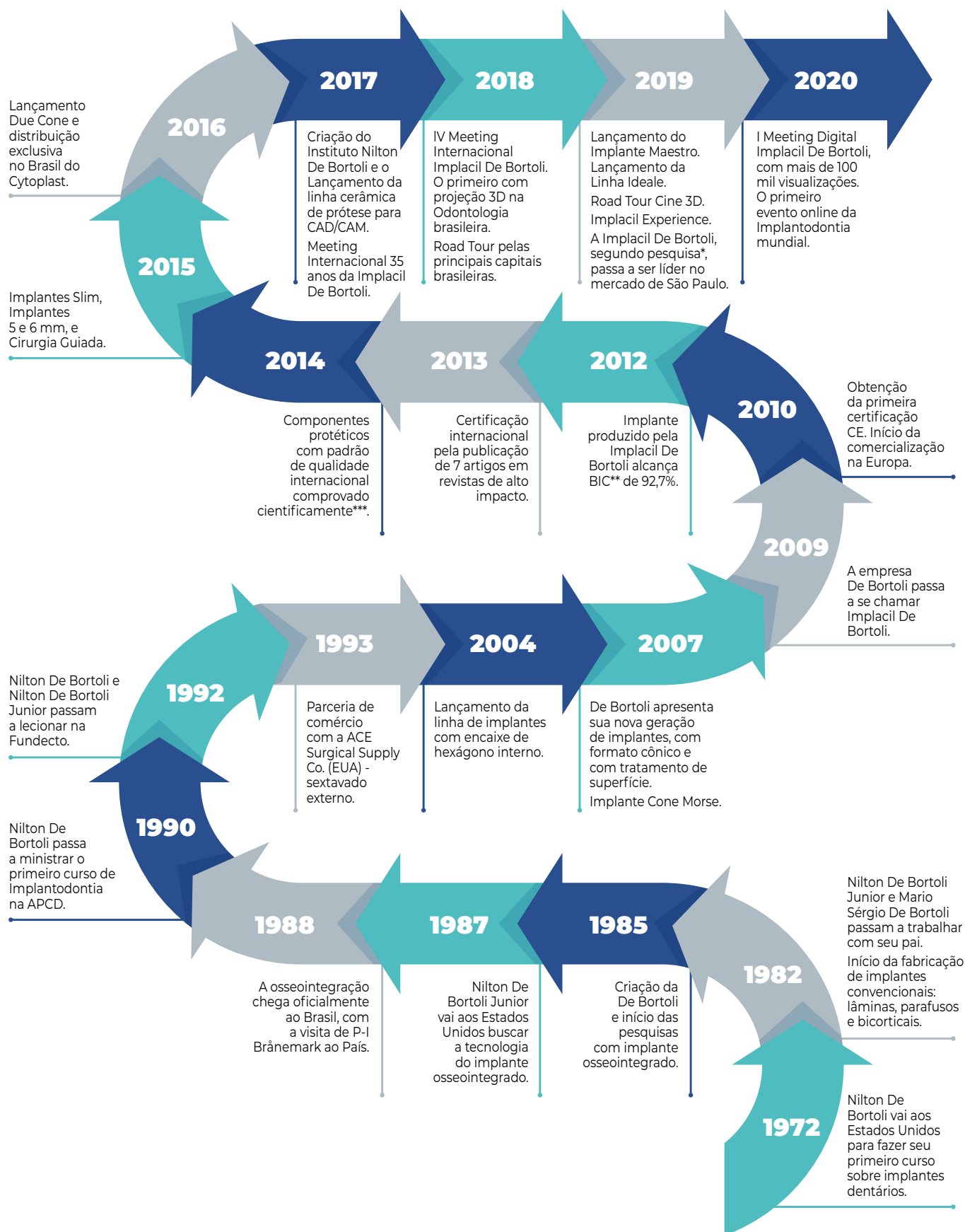

* Pesquisa Panorama da Implantodontia (IN 2019).

** Machined and sandblasted human dental implants retrieved after 5 years: a histologic and histomorphometric analysis of three cases. Quintessence International 2012;43(4):287-92.

*** Implantnews 2014;11(4):514-8.



Líder em Comprovação Científica

**BIC
Bone Implant
Contact**



IMPLANTES DENTÁRIOS MAQUINADOS E JATEADOS RETIRADOS DE HUMANOS APÓS 5 ANOS: UMA ANÁLISE HISTOLÓGICA E HISTOMORFOMÉTRICA DE TRÊS CASOS.

Machined and sandblasted humandental implants retrieved after 5 years: a histologic and histomorphometric analysis of three cases.

Quintessence International
2012;43(4):287-92.

Giovanna Iezzi, Giovanni Vantaggiato, Jamil A. Shibli, Elisabetta Fiera, Antonello Falco, Adriano Piattelli, Vittoria Perrotti.

**Taxa de
sobrevivência**



INDICADORES DE RISCO PARA A PERI-IMPLANTITE: ESTUDO RETROSPECTIVO COM 916 IMPLANTES.

Risk indicators for peri-implantitis. A cross-sectional study with 916 implants.

Clin Oral Implants Res
2017;28(2):144-50. DOI: 101111/clr.12772 (Epub 2016 Jan 11).

Halline Renata Dalago, Guenther Schuldt Filho, Mônica Abreu Pessôa Rodrigues, Stefan Renvert, Marco Aurélio Bianchini.

**Menor índice de
ocorrência de
peri-implantite**

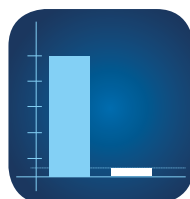

INDICADORES DE RISCO PARA A PERI-IMPLANTITE: ESTUDO RETROSPECTIVO COM 916 IMPLANTES.

Risk indicators for peri-implantitis. A cross-sectional study with 916 implants.

Clin Oral Implants Res
2017;28(2):144-50. DOI: 101111/clr.12772 (Epub 2016 Jan 11).

Halline Renata Dalago, Guenther Schuldt Filho, Mônica Abreu Pessôa Rodrigues, Stefan Renvert, Marco Aurélio Bianchini.

**Superfície TiO₂
equivalente ou
superior ao AlO₂**



AVALIAÇÃO COMPARATIVA ENTRE MICROPARTÍCULAS DE ALUMÍNIO E DIÓXIDO DE TITÂNIO PARA JATEAMENTO DE SUPERFÍCIE DOS IMPLANTES DENTÁRIOS DE TITÂNIO: UM ESTUDO EXPERIMENTAL EM COELHOS.

A comparative evaluation between aluminium and titanium dioxide microparticles for blasting the surface titanium dental implants: an experimental study in rabbits.

Clin Oral Implants Res
2016 Sep 24.

Sergio A. Gehrke, María P. Ramírez-Fernández, José Manuel Granero Marín, Marcos Barbosa Salles, Massimo Del Fabbro, José Luis Calvo Guirado.

**Osseointegração
equivalente ou
superior aos
implantes
importados**



PADRÕES DE CICATRIZAÇÃO ÓSSEA CORTICAL E TRABECULAR, E QUANTIFICAÇÃO PARA TRÊS SISTEMAS DIFERENTES DE IMPLANTE DENTÁRIO.

Cortical and trabecular bone healing patterns and quantification for three different dental implant systems.

Int J Oral Maxillofac Implants
2016;32(3):585-92.

Helôisa F. Marão, Ryo Jimbo, Rodrigo Neiva, Luiz Fernando Gil, Michelle Bowers, Estevam A. Bonfante, Nick Tovar, Malvin N. Janal, Paulo G. Coelho.

**Acelera e
melhora a
osseointegração.
Abertura precoce**



EFEITOS BIOMECÂNICOS DE UM NOVO DESENHO MACROGEOMÉTRICO DE IMPLANTES DENTÁRIOS: UMA ANÁLISE EXPERIMENTAL IN VITRO.

Biomechanical Effects of a New Macrogeometry Design of Dental Implants: An In Vitro Experimental Analysis.

J. Funct. Biomater
2019, 10, 47; doi:10.3390/jfb10040047

Sergio Alexandre Gehrke, Leticia Pérez-Díaz, Patricia Mazón and Piedad N. De Aza.*

NOVA MACROGEOMETRIA DE IMPLANTES PARA MELHORAR E ACELERAR A OSSEINTEGRAÇÃO: UM ESTUDO EXPERIMENTAL IN VIVO

New Implant Macrogeometry to Improve and Accelerate the Osseointegration: An In Vivo. Experimental Study

Appl. Sci
2019, 9, 3181; doi:10.3390/app9153181

Sergio Alexandre Gehrke^{2}, Jaime Aramburú Júnior¹, Leticia Pérez-Díaz³, Tiago Luis Eirles Treichel⁴, Berenice Anina Dedavid⁵, Piedad N. De Aza⁶ and Juan Carlos Prados-Frutos⁷.*



COMPONENTES PROTÉTICOS **CONE MORSE**

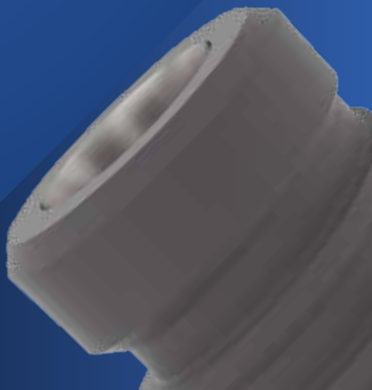

Agora você também pode consultar nossos produtos através do **App Implacil Mais**.



App Store



Play Store



Baixe agora mesmo.



Seleção Protética

Conjunto

CARACTERÍSTICAS

- O mais completo conjunto de seleção para componentes Cone Morse: auxilia na seleção do transmucoso, tipo de componente, angulação, diâmetro e altura do elemento a ser utilizado;
- Único sistema que dá a opção de 3 (três) combinações de cintas iguais, que auxiliam no planejamento para elementos múltiplos;
- Fácil manuseio;
- Alta precisão;
- Confeccionado em alumínio.



Estojo Conjunto Seleção - 26072

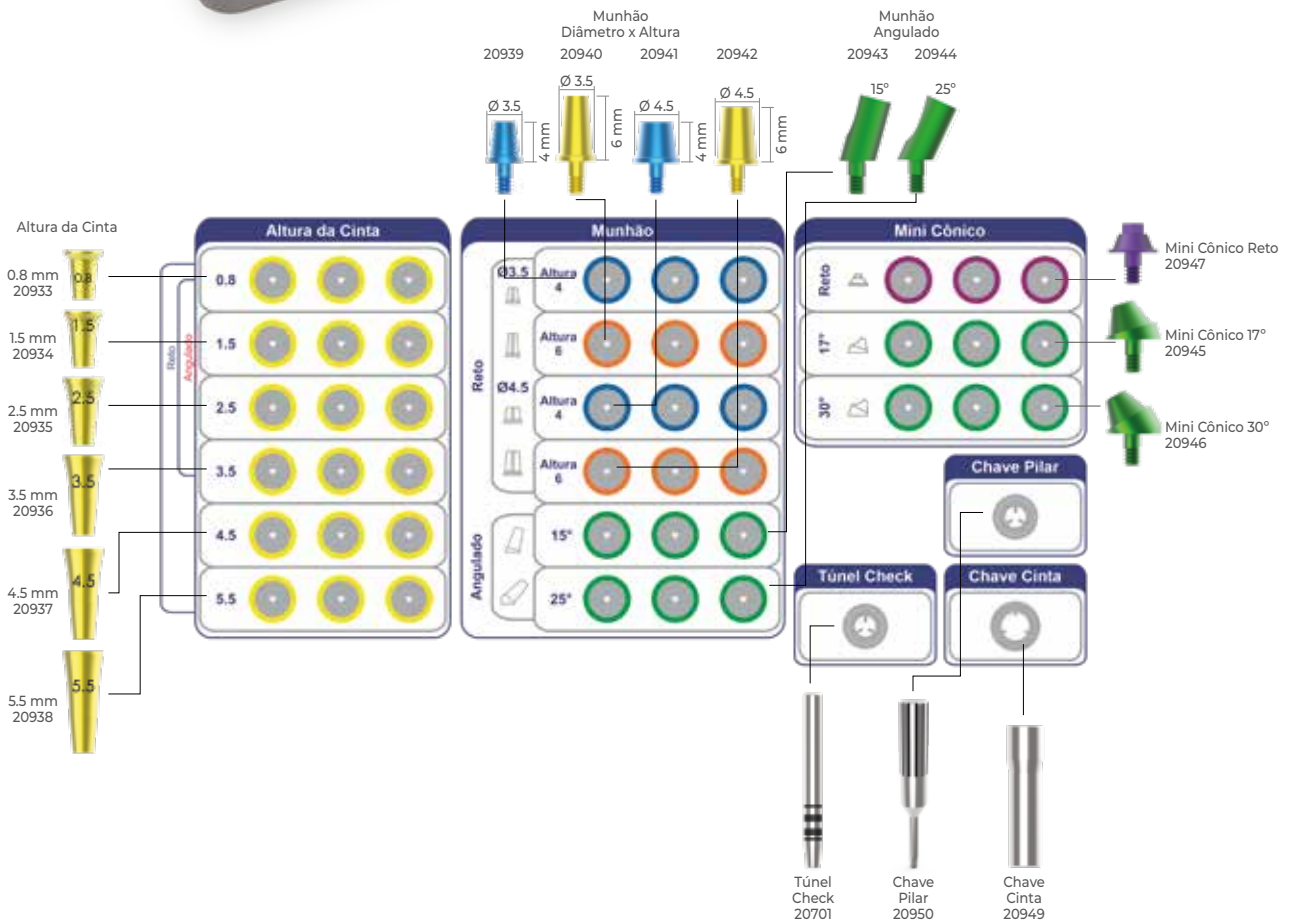

PLANEJAMENTO CIRÚRGICO E PROTÉTICO

O planejamento é, sem dúvida, uma das fases mais importantes do tratamento e um fator determinante de sucesso das próteses sobre implantes. Com o Conjunto de Seleção temos a possibilidade de analisar:

- Diâmetro;
- Altura de munhão;
- Tipo de sistema (cimentado ou parafuso);
- Reto ou angulado;

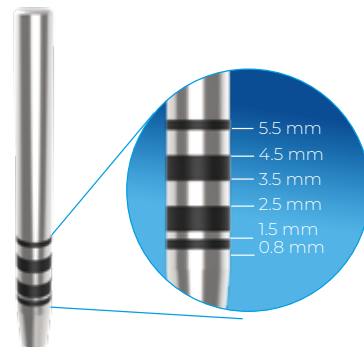

Os seguintes critérios devem ser observados ao se planejar um tratamento envolvendo prótese sobre implantes:

- Posição ideal da coroa no arco;
- Posição ideal do implante (tomando como referência a posição já estabelecida da coroa);
- Seleção do componente mais adequado para a obtenção do melhor resultado conexão coroa/implante;
- Aplicado para medição;
- Após inserção no implante CM / CM AR, suas marcações servem de parâmetros para seleção da cinta desejada;
- Indicado 1.5 mm a 2 mm subgingival, ou seja, deve ser descontado este valor na marcação encontrada.

MANUSEIO E ACOPLAMENTO



Chave Cinta auxilia na montagem e encaixe dos acessórios.



Acoplamento e montagem da cinta e componente.



Conjunto para aplicação no modelo de estudo.

PASSO A PASSO

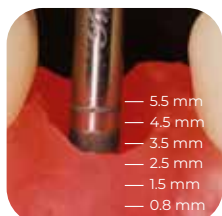

O Túnel Check aplicado para medição, conforme ilustração acima, mostra que temos a profundidade de 3,5 mm até o limite gengival.



Descontado o valor de 2 mm, seleciona-se então a cinta 1.5 mm.



Cinta aplicada. Observação do nível gengival ideal.



Seleção e prova de altura do munhão.



Conjunto selecionado e aplicado.

POSSIBILIDADES PROTÉTICAS



3,5 x 4 mm



3,5 x 6 mm



4,5 x 4 mm



4,5 x 6 mm



Angulado 15°



Angulado 25°



Cônico Estético



Mini Cônico



Mini Cônico Angulado



CICATRIZADOR

CARACTERÍSTICAS

- O cicatrizador tem como objetivo a remodelação do tecido gengival, preparando-o para finalização do caso e aplicação protética do componente sobre o implante;
- O tempo estimado para atingir o objetivo da remodelação é de 7 a 30 dias;
- Instalação: Chave Hexagonal nº 7 - 1.17mm.



CM

Cinta	Ø 3.5	Ø 4.5
0.8 mm	208895	208963
1.5 mm	208901	208970
2.5 mm	208918	208987
3.5 mm	208925	208994
4.5 mm	208932	209007
5.5 mm	208949	209014

Para implantes de 7 mm a 15 mm.



CM ST

Cinta	Ø 3.5	Ø 4.5
0.8 mm	229708	229760
1.5 mm	229715	229777
2.5 mm	229722	229784
3.5 mm	229739	229791
4.5 mm	229746	229807
5.5 mm	22975	229814

Para implantes de 5 mm a 6 mm.

TRANSFER

O transferente Cone Morse CM AR é utilizado para copiar a posição do implante no arco dental permitindo a sua reprodução no modelo de gesso. Sobre esse modelo podemos selecionar o pilar intermediário que será instalado no paciente ou até mesmo confeccionar o trabalho protético sobre o pilar instalado no modelo, desta forma o pilar deverá ser indexado (CM AR).

- Instalação Transfer Moldeira Aberta: Chave Hexagonal nº 7 - 1.17 mm;
- Instalação Transfer Moldeira Fechada: Chave Fricção nº 3.



CM AR

Moldeira	Ø todos
Aberta CM AR	228930
Fechada CM AR	228923

Para implantes de 7 mm a 15 mm.

Moldeira Aberta CM AR Moldeira Fechada CM AR

ANÁLOGO

Utilizado em modelo laboratorial. O análogo pode ser aplicado para Implantes convencionais (7 mm / 15 mm) e implante ST (5 mm / 6 mm).



CM AR

	Ø todos
CM / CM AR / CM ST	227667

Para implantes de 5 mm a 15 mm.

SEQUÊNCIA DE APLICAÇÃO

IMPLANTE	CICATRIZADOR	TRANSFER	ANÁLOGO
Maestro CM AR 	Para implantes de 7 a 15 mm 	Moldeira Aberta CM AR 	Para implantes de 5 a 15 mm 
Due Cone CM AR 		Moldeira Fechada CM AR 	
CM Ø 5.5 mm 5/6 mm 	Para implantes de 5 a 6 mm ST 	Moldeira Fechada CM ST 	

Sequência para gerar modelo de estudo ou utilização de componentes CM AR.

CM AR Para utilização em implantes Cone Morse Due Cone ou implantes Maestro

CM ST Para utilização em implantes Cone Morse ST (implantes Cone Morse de comprimentos de 5 a 6 mm) (Modelo de Estudo / Seleção de Componentes)



APLICAÇÃO

- Indicação para casos unitários;
- Pilar indexado CM;
- Pilar provisório para carga imediata ou tardia;
- Pode ser utilizado para personalização de cicatrizador com a utilização de resina composta;
- Nas reabilitações através do uso dos pilares Base T podemos utilizar este pilar para a confecção de provisório parafusado durante o período em que a prótese final estiver sendo confeccionada no CAD/CAM;

- Este pilar não deve ser utilizado como pilar definitivo, porém pode permanecer como provisório por um maior tempo. Por ser feito de titânio, não sofre corrosão e nem micro movimentação;
- Instalação: Chave Hexagonal nº 7 - 1.17mm;
- Torque de instalação: 20 Ncm.

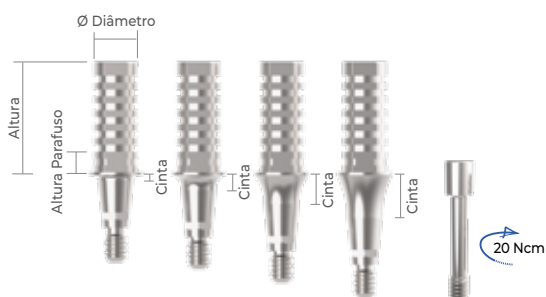

CM AR

Cinta	Diâmetro	Altura	Código
0.8 mm	Ø 4.0	8 mm	27489
1.5 mm	Ø 4.0	8 mm	26805
2.5 mm	Ø 4.0	8 mm	26807
3.5 mm	Ø 4.0	8 mm	26809

Para implantes de 7 mm a 15 mm.
Aplicado em implantes CM AR.

SEQUÊNCIA DE APLICAÇÃO





CARACTERÍSTICAS

- Indicação para casos unitários;
- Os pilares Base T são componentes protéticos utilizados para sistemas CAD/CAM. Permitem a execução de pilares cerâmicos personalizados para uma ampla gama de soluções individualizadas;
- A linha Base T conta também com o sistema Scancorp, que oferece qualidade de superfície superior e uma geometria única para resultados de digitalização de alta precisão. O Scancorp é utilizado em conjunto com os pilares Base T;
- Instalação Base T: Chave Hexagonal nº 7 - 1.17 mm;
- Torque de instalação: 20 Ncm;

Cerec®

- Para seleção do componente no software e seleção do bloco de trabalho, utilize os seguintes códigos:
 - 3.5 - Small FX 3.4
 - 4.0 - Large AT OS 3.5/4.0

Exocad®

- Para utilização em Exocad® realize o download em nosso site.

		CM AR	
	Ø Diâmetro	Ø 3.5 / SMALL	Ø 4.5 / LARGE
	Cinta	0.8 mm	24536
		1.5 mm	24538
		2.5 mm	24540
		3.5 mm	24542

Para implantes de 7 mm a 15 mm.
Aplicado em implantes CM AR.



SCANCORP

		Descrição
	Scancorp Ø 3.5 Small	24803
	Scancorp Ø 4.0 Large	24805

SEQUÊNCIA DE APLICAÇÃO – Chair Side – Clínica

IMPLANTE	COMPONENTE	INSTALAÇÃO	SCANCORP	ESCANEAMENTO
Maestro CM AR Due Cone CM AR		Chave Hexagonal nº 7 - 1.17 mm Curta Cód. 20626 Média Cód. 18685 Longa Cód. 20619 		Intraoral

SEQUÊNCIA DE APLICAÇÃO – Inlab – Laboratorial

IMPLANTE	TRANSFER	CICATRIZADOR/PROVISÓRIO	ANÁLOGO	COMPONENTE	INSTALAÇÃO	SCANCORP	ESCANEAMENTO
Maestro CM AR Due Cone CM AR	Moldeira Aberta CM AR Cód. 228930 Moldeira Fechada CM AR Cód. 228923	Cicatrizador Pilar Provisório 	Para implantes de 5 a 15 mm 	Base T 	Chave Hexagonal nº 7 - 1.17 mm Curta Cód. 20626 Média Cód. 18685 Longa Cód. 20619 		Laboratorial



APLICAÇÃO

- Indicação para casos unitários;
- Indicado para próteses cimentadas ou parafusadas;
- Pilar sólido, corpo único (não possui indexação);
- Diâmetro: 3.3 e 4.5;
- Altura: de 4.0 e 6.0;
- Cintas 0.8 / 1.5 / 2.5 / 3.5 / 4.5 / 5.5;
- Os pilares de 4.0 mm de altura permitem cimentar a prótese com total segurança de retenção independente do diâmetro do mesmo (3.3 ou 4.5);
- Pode ser aplicado em implantes Cone Morse Convencional e Cone Morse AR Due Cone e Maestro;
- Todos os diâmetros e cintas podem ser utilizados em qualquer diâmetro de implantes Cone Morse e Cone Morse CM AR e Maestro, facilitando a solução protética;
- Sua principal indicação é para próteses unitárias podendo ser utilizado para próteses múltiplas;

- Possui análogos (com marcação a laser), transferentes de moldagem (plástico) e coifas de provisório (titânio) e fundição (plástica) correspondentes ao diâmetro e altura dos pilares;
- Em casos de próteses múltiplas, necessita de paralelismo;
- Esses componentes não poderão ser utilizados em implantes CM ST Cone Morse de 5 e 6 mm;
- Para utilização do Pilar Ideale como elemento parafusado, deverá acrescentar 2 mm ao planejamento, esse aumento é referente a utilização do parafuso para fixação da coroa;
- Instalação Pilar: utilizar a chave munhão/pilar adequada ao diâmetro e altura do pilar selecionado (chave Munhão CM 3.5x4, 3.5x6, 4.5x4 ou 4.5x6);
- Instalação Coifa Parafusada (titânio ou plástica): Chave Hexagonal nº 7 - 1.17 mm;
- Torque de instalação Pilar: 30 Ncm;
- Torque de instalação para Coifa quando Prótese Parafusada: 10 Ncm.

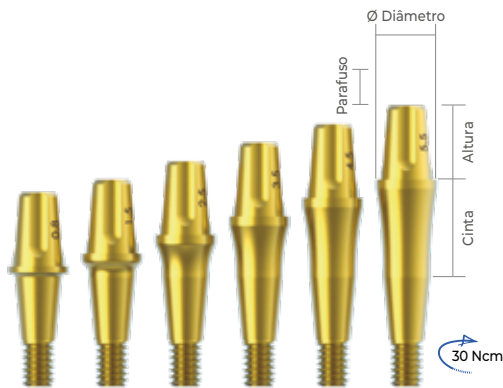

CM

Diâmetro x Altura x Cinta				
Cinta	3.3x4	3.3x6	4.5x4	4.5x6
0.8 mm	25733	25745	25757	25769
1.5 mm	25735	25747	25759	25771
2.5 mm	25737	25749	25761	25773
3.5 mm	25739	25751	25763	25775
4.5 mm	25741	25753	25765	25777
5.5 mm	25743	25755	25767	25779

Para implantes de 7 mm a 15 mm.
Aplicado em implantes CM | CM AR.

Diâmetro	Altura	Transfer	Análogo	Coifa Plástica C/P AR	Coifa Titânio P AR	Parafuso Coifa	Túnel Check Prótese CM
Ø 3.3 mm	4 mm	29190	25841	25849	25861		
	6 mm	29191	25843	25852	25864		
Ø 4.5 mm	4 mm	29192	25845	25855	25866	4763	20701
	6 mm	29193	25847	25858	25868		

SEQUÊNCIA DE APLICAÇÃO



AR – Anti-rotacional / C/P – Cimentada ou Parafusada / P – Parafusada



APLICAÇÃO

- Indicação para casos unitários;
- Indicado para próteses cimentadas ou parafusadas;
- Permite sua instalação em qualquer posição pela ausência do index;
- Angulado 17° (2 mm) e 30° (3 mm);
- Diâmetro: 3.3 e 4.5;
- Altura: de 4.0 e 6.0;
- Os pilares de 4.0 mm de altura permitem cimentar a prótese com total segurança de retenção independente do diâmetro do mesmo (3.3 ou 4.5);
- Cintas 1.5, 2.5 e 3.5;
- Pode ser aplicado em implantes Cone Morse Convencional e Cone Morse AR Due Cone e Maestro;
- Permite reabilitação de implantes com posição desfavorável, promovendo paralelismo entre estes ou com os dentes adjacentes;
- Todos os diâmetros e cintas podem ser utilizados em qualquer diâmetro de implantes Cone Morse e CM AR, facilitando a solução protética;

- Sua principal indicação é para próteses unitárias podendo ser utilizado para próteses múltiplas;
- Em casos de próteses múltiplas, necessita de paralelismo;
- Possui análogos (com marcação a laser), transferentes de moldagem (plástico) e coifas de provisório (titânio) e fundição (plástica) correspondentes ao diâmetro e altura dos pilares;
- Esses componentes não poderão ser utilizados em implantes CM ST Cone Morse de 5 e 6 mm;
- Para utilização do Pilar Ideale como elemento parafusado, deverá acrescentar 2 mm ao planejamento, esse aumento é referente a utilização do parafuso para fixação da coroa.
- Torque de instalação Pilar: 20 Ncm;
- Instalação Pilar: Chave Hexagonal nº 7 - 1.17 mm.
- Instalação Coifa Parafusada (titânio ou plástica): Chave Hexagonal nº 7 - 1.17 mm;
- Torque de instalação para Coifa quando Prótese Parafusada: 10 Ncm.

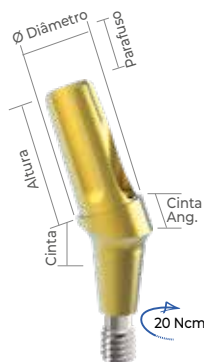

CM

	Diâmetro	x	Altura	x	Cinta
Cinta	3.3x4	3.3x6	4.5x4	4.5x6	
Angulado Cinta Ângulo 17° (2 mm)					
1.5 mm	25781	25787	25793	25799	
2.5 mm	25783	25789	25795	25801	
3.5 mm	25785	25791	25797	25803	

Para implantes de 7 mm a 15 mm.
Aplicado em implantes CM | CM AR.

CM

	Diâmetro	x	Altura	x	Cinta
Cinta	3.3x4	3.3x6	4.5x4	4.5x6	
Angulado Cinta Ângulo 30° (3 mm)					
1.5 mm	25805	25811	25817	25823	
2.5 mm	25807	25813	25819	25825	
3.5 mm	25809	25815	25821	25827	

Para implantes de 7 mm a 15 mm.
Aplicado em implantes CM | CM AR.

Diâmetro	Altura	Transfer	Análogo	Coifa Plástica C/P AR	Coifa Titânio P AR	Parafuso Coifa	Túnel Check Prótese CM
Ø 3.3 mm	4 mm	29190	25841	25849	25861		
	6 mm	29191	25843	25852	25864		
Ø 4.5 mm	4 mm	29192	25845	25855	25866	4763	20701
	6 mm	29193	25847	25858	25868		

SEQUÊNCIA DE APLICAÇÃO



AR – Anti-rotacional / C/P – Cimentada ou Parafusada / P – Parafusada

* Cinta ângulo: deverá adicionar o valor correspondente considerando como cinta, a soma da cinta ângulo à cinta selecionada.



Pilar Ideale Angulado CM AR

Prótese Cimentada / Parafusada

COMPONENTES CM

APLICAÇÃO

- Indicação para casos unitários;
- Indicado para próteses cimentadas ou parafusadas;
- Permite sua instalação em 12 posições pela presença do index;
- Angulado 17° (2 mm) e 30° (3 mm);
- Diâmetro: 3.3 e 4.5;
- Altura: de 4.0 e 6.0;
- Os pilares de 4.0 mm de altura permitem cimentar a prótese com total segurança de retenção independente do diâmetro do mesmo (3.3 ou 4.5);
- Cintas 1.5, 2.5 e 3.5;
- Deve ser aplicado somente nos implantes Cone Morse AR Due Cone e Maestro;
- Não é compatível com outros sistemas de implantes;
- O posicionamento indexado (AR) permite reposicionar o elemento quando for necessário;
- Permite reabilitação de implantes com posição desfavorável, promovendo paralelismo entre estes ou com os dentes adjacentes;
- Todos os diâmetros e cintas podem ser utilizados em qualquer diâmetro de implantes Cone Morse e CM AR, facilitando a solução protética;
- Sua principal indicação é para próteses unitárias podendo ser utilizado para próteses múltiplas;
- Em casos de próteses múltiplas, necessita de paralelismo;
- Possui análogos (com marcação a laser), transferentes de moldagem (plástico), coifas de provisório (titânio) e fundição (plástica) correspondentes ao diâmetro e altura dos pilares;
- Esses componentes não poderão ser utilizados em implantes CM ST Cone Morse de 5 e 6 mm;
- Para utilização do Pilar Ideale como elemento parafusado, deverá acrescentar 2 mm ao planejamento, esse aumento é referente a utilização do parafuso para fixação da coroa;
- Torque de instalação Pilar: 20 Ncm;
- Instalação Pilar: Chave Hexagonal nº 7 - 1.17 mm;
- Instalação Coifa Parafusada (titânio ou plástica): Chave Hexagonal nº 7 - 1.17 mm;
- Torque de instalação para Coifa quando Prótese Parafusada: 10 Ncm.

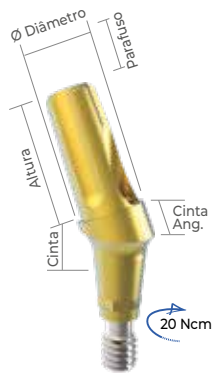

CM AR

	Diâmetro x Altura x Cinta			
Cinta	3.3x4	3.3x6	4.5x4	4.5x6
Angulado 17° (2 mm)				
1.5 mm	25871	25877	25883	25889
2.5 mm	25873	25879	25885	25891
3.5 mm	25875	25881	25887	25893

Para implantes de 7 mm a 15 mm.
Aplicado em implantes CM | CM AR.

CM AR

	Diâmetro x Altura x Cinta			
Cinta	3.3x4	3.3x6	4.5x4	4.5x6
Angulado 30° (3 mm)				
1.5 mm	25895	25901	25907	25913
2.5 mm	25897	25903	25909	25915
3.5 mm	25899	25905	25911	25917

Para implantes de 7 mm a 15 mm.
Aplicado em implantes CM | CM AR.

Componentes para Implantes	Transfer CM AR Mold. Aberta	Transfer CM AR Mold. Fechada	Análogo CM/CM AR
Transferência do implante	228930	228923	227667

Diâmetro	Altura	Transfer	Análogo	Coifa Plástica C/P AR	Coifa Titânio P AR	Parafuso Coifa	Túnel Check Prótese CM
Ø 3.3 mm	4 mm	29190	25841	25849	25861		
	6 mm	29191	25843	25852	25864	4763	20701
Ø 4.5 mm	4 mm	29192	25845	25855	25866		
	6 mm	29193	25847	25858	25868		

SEQUÊNCIA DE APLICAÇÃO



AR – Anti-rotacional / C/P – Cimentada ou Parafusada / P – Parafusada

* Cinta ângulo: deverá adicionar o valor correspondente considerando como cinta, a soma da cinta ângulo à cinta selecionada.



APLICAÇÃO

- Indicação para casos unitários;
- Aplicado em próteses cimentadas ou parafusadas;
- Diâmetro: 3.5 e 4.5;
- Altura: de 4.0 e 6.0;
- Cintas 0.8 / 1.5 / 2.5 / 3.5 / 4.5 / 5.5;
- Pilar sólido, corpo único (não possui indexação);
- Pode ser aplicado em implantes Cone Morse Convencional, Cone Morse AR Due Cone e Implante Maestro CM AR;
- Todos os diâmetros e cintas podem ser utilizados em qualquer diâmetro de implantes Cone Morse, facilitando a solução protética;
- Possui análogo, transferente e coifas correspondentes ao diâmetro e altura dos pilares;

- Excelente solução para casos de próteses parafusadas com altura de 4 mm, para casos de próteses unitárias cimentadas a melhor indicação poderá ser a utilização da Linha Ideale;
- Em casos de próteses múltiplas, necessita de paralelismo, poderá utilizar as coifas rotacionais para facilitar as aplicações;
- Para utilização do Smart como elemento parafusado, deverá acrescentar 2 mm ao planejamento, esse aumento é referente a utilização do parafuso para fixação da coroa;
- É necessário utilizar componentes CM ST para implantes Cone Morse de 5 e 6 mm;
- Torque de instalação Pilar: 30 Ncm;
- Instalação Pilar: utilizar a chave munhão/pilar adequada ao diâmetro e altura do pilar selecionado (chave Munhão CM 3.5x4, 3.5x6, 4.5x4 ou 4.5x6);
- Torque de instalação para Coifa quando Prótese Parafusada: 10 Ncm;
- Instalação Coifa Parafusada: Chave Hexagonal nº 7 - 1.17 mm.

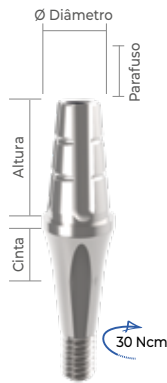

CM

Diâmetro x Altura x Cinta				
Cinta	3.5x4	3.5x6	4.5x4	4.5x6
0.8 mm	217910	218030	218177	218290
1.5 mm	217934	218054	218191	218313
2.5 mm	217958	218078	218214	218337
3.5 mm	217972	218092	218238	218351
4.5 mm	217996	218115	218252	218375
5.5 mm	218016	218139	218276	218399

Para implantes de 7 mm a 15 mm.
Aplicado em implantes CM | CM AR.

Diâmetro	Altura	Transfer	Análogo	Coifa Cimentada AR R	Coifa Parafusada AR R	Tampa de Cicatrização	Túnel Check Prótese CM	
Ø 3.5 mm	4 mm	● 17428	217507	17466	26994	217415	217392	23218
	6 mm	● 17435	217521	17503	27007	217422	217408	23219
Ø 4.5 mm	4 mm	● 17442	217545	17473	26987	224284	224345	23220
	6 mm	● 17459	217569	17480	27014	224314	224369	23221

SEQUÊNCIA DE APLICAÇÃO



AR – Anti-rotacional / R – Rotacional / C – Cimentada / P – Parafusada



APLICAÇÃO

- Indicação para casos unitários ou múltiplos;
- Aplicado em próteses cimentadas ou parafusadas;
- Pilar sólido, corpo único (não possui indexação);
- Diâmetro: 3.5 e 4.5;
- Altura: de 4.0 e 6.0;
- Cintas 0.8 / 1.5 / 2.5 / 3.5 / 4.5 / 5.5;
- Pode ser aplicado em implantes Cone Morse de 5 mm ou 6 mm;
- Todos os diâmetros e cintas podem ser utilizados em qualquer diâmetro de implantes Cone Morse de 5.5, facilitando a solução protética;
- Possui análogo, transferente e coifas correspondentes ao diâmetro e altura dos pilares;
- Em casos de próteses múltiplas, necessita de paralelismo; poderá utilizar as coifas rotacionais para facilitar as aplicações;
- Para utilização do Smart como elemento parafusado, deverá acrescentar 2 mm ao planejamento, esse aumento é referente a utilização do parafuso para fixação da coroa;
- Torque de instalação Pilar: 30 Ncm;
- Instalação Pilar: utilizar a chave munhão/pilar adequada ao diâmetro e altura do pilar selecionado (chave Munhão CM 3.5x4, 3.5x6, 4.5x4 ou 4.5x6);
- Torque de instalação para Coifa quando Prótese Parafusada: 10 Ncm;
- Instalação Coifa Parafusada: Chave Hexagonal nº 7 - 1.17 mm.



CM ST

Diâmetro x Altura x Cinta				
Cinta	3.5x4	3.5x6	4.5x4	4.5x6
0.8 mm	211550	211673	27854	27649
1.5 mm	21157	211697	27847	27823
2.5 mm	211598	211710	27830	27861
3.5 mm	21161	211734	-	-
4.5 mm	211635	21175	-	-
5.5 mm	211659	21177	-	-

Para implantes de 5 mm a 6 mm CM ST.

Diâmetro	Altura	Transfer	Análogo	Coifa Cimentada AR R	Coifa Parafusada AR R	Tampa de Cicatrização	Túnel Check Prótese CM	
Ø 3.5 mm	4 mm	● 17428	217507	17466	26994	217415	217392	23218
	6 mm	● 17435	217521	17503	27007	217422	217408	23219
Ø 4.5 mm	4 mm	● 17442	217545	17473	26987	224284	224345	23220
	6 mm	● 17459	217569	17480	27014	224314	224369	23221

SEQUÊNCIA DE APLICAÇÃO



AR – Anti-rotacional / R – Rotacional / C – Cimentada / P – Parafusada



APLICAÇÃO

- Indicação para casos unitários ou múltiplos;
- Aplicado em próteses cimentadas;
- Angulado 15° (2 mm) e 25° (3 mm);
- Diâmetro: 3.5 e 4.5;
- Altura: de 6.0;
- Cintas 0.8, 1.5, 2.5 e 3.5;
- Pode ser aplicado em implantes Cone Morse Convencional e Cone Morse AR Due Cone e Maestro;
- Permite reabilitação de implantes com posição desfavorável, promovendo paralelismo entre estes ou com os dentes adjacentes;
- Poderá haver perda da estética, devido ao “ombro” formado para atingir a angulação adequada;
- Necessidade de boa quantidade de tecido mole para ganho de estética, devido ao ombro;
- Todos os diâmetros e cintas podem ser utilizados em qualquer diâmetro de implantes Cone Morse, facilitando a solução protética;
- Possui análogo, transferente e coifas correspondentes ao diâmetro e altura dos pilares;
- Em casos de próteses múltiplas, necessita de paralelismo; poderá utilizar as coifas rotacionais para facilitar as aplicações;
- Instalação: Chave Hexagonal nº 7 - 1.17 mm;
- Torque de instalação: 20 Ncm.

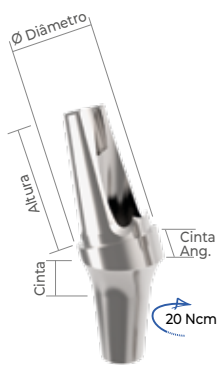

CM

	Diâmetro	x	Altura	x	Cinta
	Cinta		3.5x6		4.5x6
Angulado 15° (2 mm) (Cimentada)					
	0.8 mm		21753		24150
	1.5 mm		21760		24167
	2.5 mm		21777		22309
	3.5 mm		21784		22453

Para implantes de 7 mm a 15 mm.
Aplicado em implantes CM | CM AR.

CM

	Diâmetro	x	Altura	x	Cinta
	Cinta		3.5x6		4.5x6
Angulado 25° (3 mm) (Cimentada)					
	0.8 mm		22552		21876
	1.5 mm		22569		21883
	2.5 mm		22576		21906
	3.5 mm		22583		21890

Para implantes de 7 mm a 15 mm.
Aplicado em implantes CM | CM AR.

Diâmetro	Altura	Transfer	Análogo	Coifa Cimentada AR R	Túnel Check Prótese CM
Ø 3.5 mm	6 mm	● 17435	217521	17503 27007	20701
Ø 4.5 mm	6 mm	● 17459	217569	17480 27014	

SEQUÊNCIA DE APLICAÇÃO



AR – Anti-rotacional / R – Rotacional / C – Cimentada / P – Parafusada

*Cinta ângulo: deverá adicionar o valor correspondente considerando como cinta, a soma da cinta ângulo à cinta selecionada.



Munhão Smart CM AR Angulado

Prótese Cimentada

COMPONENTES CM

APLICAÇÃO

- Indicação para casos unitários ou múltiplos;
- Aplicado em próteses cimentadas;
- Permite sua instalação em 12 posições pela presença do index;
- Angulado 15° (2 mm) e 25° (3 mm);
- Diâmetro: 3.5 e 4.5;
- Altura: de 6.0;
- Cintas 0.8, 1.5, 2.5 e 3.5;
- Pode ser aplicado em implantes Cone Morse Convencional e Cone Morse AR Due Cone e Maestro;
- Permite reabilitação de implantes com posição desfavorável, promovendo paralelismo entre estes ou com os dentes adjacentes;

- Poderá haver perda da estética, devido ao "ombro" formado para atingir a angulação adequada;
- Necessidade de boa quantidade de tecido mole para ganho de estética, devido ao ombro;
- Todos os diâmetros e cintas podem ser utilizados em qualquer diâmetro de implantes Cone Morse, facilitando a solução protética;
- Possui análogo, transferente e coifas correspondentes ao diâmetro e altura dos pilares;
- Em casos de próteses múltiplas, necessita de paralelismo; poderá utilizar as coifas rotacionais para facilitar as aplicações;
- Instalação: Chave Hexagonal nº 7 - 1.17 mm;
- Torque de instalação: 20 Ncm.



CM AR

Diâmetro x Altura x Cinto		
Cinto	3.5x6	4.5x6
Angulado 15° (2 mm) (Cimentada)		
0.8 mm	22910	22934
1.5 mm	22912	22936
2.5 mm	22914	22938
3.5 mm	22916	22940

Para implantes de 7 mm a 15 mm.
Aplicado em implantes CM | CM AR.

CM AR

Diâmetro x Altura x Cinto		
Cinto	3.5x6	4.5x6
Angulado 25° (3 mm) (Cimentada)		
0.8 mm	22918	22950
1.5 mm	22920	22952
2.5 mm	22922	22954
3.5 mm	22924	22956

Para implantes de 7 mm a 15 mm.
Aplicado em implantes CM | CM AR.

Componentes para Implantes	Transfer CM AR Mold. Aberta	Transfer CM AR Mold. Fechada	Análogo CM/CM AR
Transferência do implante	228930	228923	227667

Diâmetro	Altura	Transfer	Análogo	Coifa Cimentada AR	R	Túnel Check Prótese CM
Ø 3.5 mm	6 mm	● 17435	217521	17503	27007	
Ø 4.5 mm	6 mm	● 17459	217569	17480	27014	20701

SEQUÊNCIA DE APLICAÇÃO

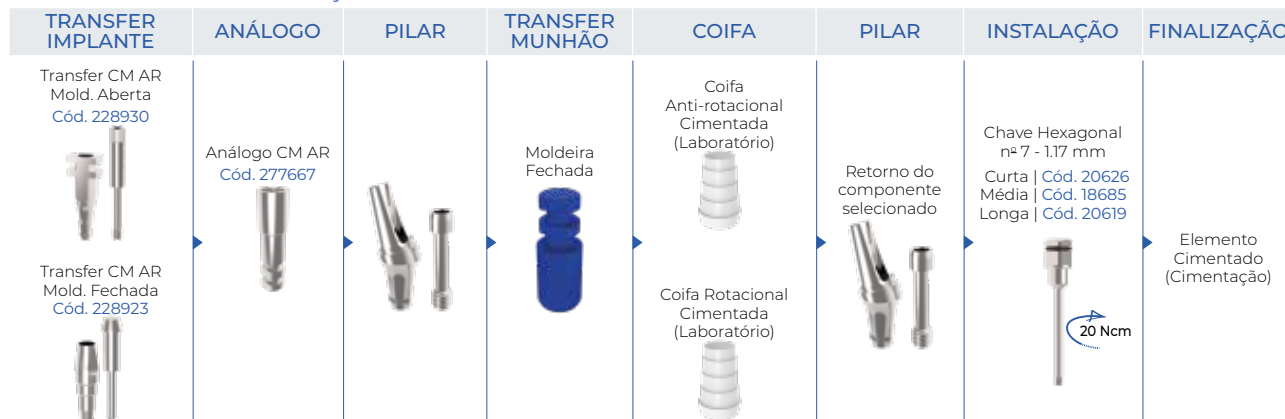

AR – Anti-rotacional / R – Rotacional / C – Cimentada / P – Parafusada

* Cinto ângulo: deverá adicionar o valor correspondente considerando como cinto, a soma da cinto ângulo à cinto selecionada.



CARACTERÍSTICAS

- Indicado para casos múltiplos;
- Próteses parafusadas;
- Próteses fixas e protocolos em geral;
- O conjunto do componente e acessórios exige altura interoclusal aproximada de 4.8 mm, devendo considerar também o volume metalocerâmico conforme planejamento e execução protética;
- O componente angulado de 17° ou 30° permite corrigir a angulação dos implantes;
- Instalação Mini Cônico Reto: Chave Cônico Estético / Mini Cônico - nº 5;
- Instalação Mini Cônico Angulado / Coifa / Parafuso do Transfer de Moldeira Aberta: Chave Hexagonal nº 7 - 1.17 mm;
- Instalação Transfer Mini Cônico Moldeira Fechada:
 - Chave Fricção nº 3;
 - Torque de instalação: 20 Ncm;
 - Torque de instalação da coifa: 10 Ncm.

CM

Cinta	Ø Único
0.8 mm	17305
1.5 mm	17312
2.5 mm	17329
3.5 mm	17336
4.5 mm	17343
5.5 mm	17350

Para implantes de 7 mm a 15 mm.
Diâmetro do componente Ø 4.8 mm.

CM ST

Cinta	Ø Único
0.8 mm	212052
1.5 mm	212076
2.5 mm	212090
3.5 mm	212113
4.5 mm	212137
5.5 mm	212151

Para implantes de 5 mm a 6 mm.
Diâmetro do componente Ø 4.8 mm.

CM

Cinta	17° (2 mm)	30° (3 mm)
Angulação		
0.8 mm	24198	24204
1.5 mm	24211	24228
2.5 mm	24235	24242
3.5 mm	24259	24266

Para implantes de 7 mm a 15 mm.
Diâmetro do componente Ø 4.8 mm.

CM AR

Cinta	17° (2 mm)	30° (3 mm)
Angulação		
0.8 mm	228565	228589
1.5 mm	228602	228626
2.5 mm	228640	228664
3.5 mm	228688	228701

Para implantes de 7 mm a 15 mm.
Aplicado em implantes CM AR.
Diâmetro do componente Ø 4.8 mm.

SEQUÊNCIA DE APLICAÇÃO

TIPO	INSTALAÇÃO	TRANSFER	ANÁLOGO	CICATRIZAÇÃO/ PROVISÓRIO	COIFA	INSTALAÇÃO COIFA	REPOSIÇÃO
Reto Múltiplo	Chave nº 5 Média Cód. 18661  20 Ncm	Transfer Mold. Aberta Rotacional Cód. 13512 	Análogo Rotacional Cód. 3919 	Tampa de Cicatrização Cód. 18548 	Coifa Base Cromo Rotacional (Laboratório) Cód. 27434 	Chave Hexagonal nº 7 - 1.17 mm Curta Cód. 20626 Média Cód. 18685 Longa Cód. 20619  10 Ncm	Parafuso Coifa Cód. 4787 
	Chave Hexagonal nº 7 - 1.17 mm Curta Cód. 20626 Média Cód. 18685 Longa Cód. 20619  20 Ncm	Transfer Mold. Fechada Rotacional Cód. 4282 		Coifa Titânio Rotacional (Provisório) Cód. 18302 	Coifa Plástica Rotacional (Laboratório) Cód. 17749 		Pilar Base T (CAD/CAM MetalFree) Cód. 25488 

*Cinta ângulo: deverá adicionar o valor correspondente considerando como cinta, a soma da cinta ângulo à cinta selecionada.



CARACTERÍSTICAS

- Próteses múltiplas;
- Pilar desenvolvido para utilização em casos de próteses múltiplas onde os implantes estão próximos. Como por exemplo, na substituição de incisivos inferiores. Pode ser utilizado concomitantemente com os pilares mini cônicos, permitindo assim melhores espaços entre os componentes para facilitar a higienização dos implantes e manutenção do espaço biológico peri-implantar;
- O conjunto do componente e acessórios exige altura interoclusal aproximada de 3.6 mm, devendo considerar também o volume metalocerâmico conforme planejamento e execução protética;
- Instalação: Chave Cônico Estético / Mini Cônico - nº 5;
- Torque de instalação Micro Cônico: 20 Ncm;
- Torque de instalação da Coifa: 10 Ncm.

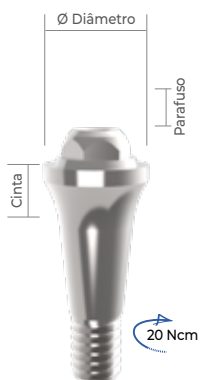

CM

Cinta	Ø 3.5
0.8 mm	25456
1.5 mm	25458
2.5 mm	25460
3.5 mm	25462
4.5 mm	25464

Para implantes de 7 mm a 15 mm.
Diâmetro do componente Ø 3.5 mm.

SEQUÊNCIA DE APLICAÇÃO

TIPO	INSTALAÇÃO	TRANSFER	ANÁLOGO	CICATRIZAÇÃO/ PROVISÓRIO	COIFA	INSTALAÇÃO COIFA	REPOSIÇÃO
Reto Múltiplo	Chave nº 5 Média Cód. 18661 20 Ncm	Mold. Aberta Rotacional Cód. 25466 Mold. Fechada Rotacional Cód. 26464	Análogo Rotacional Cód. 25470	Tampa de Cicatrização Cód. 26715 Coifa Titânio Rotacional (Provisório) Cód. 25474	Coifa Base Cromo Rotacional (Laboratório) Cód. 25476 Coifa Plástica Rotacional (Laboratório) Cód. 25472 Pilar Base T Micro Cônico Rotacional (CAD/CAM) Cód. 25577	Chave Hexagonal nº 7 - 1.17 mm Curta Cód. 20626 Média Cód. 18685 Longa Cód. 20619 10 Ncm	Reposição Parafuso Coifa Cód. 4787 Parafuso Trabalho Coifa Cód. 24686

Para implantes de 5 mm e 6 mm de comprimento não deverá aplicar componentes Micro Cônico.



CARACTERÍSTICAS

- Componente esférico individual, com diversas alturas de cintas para overdentures (sobre dentadura);
- Pilar sólido, corpo único;
- Também indicado para paciente com dificuldade de higienização;
- Necessita de paralelismo;
- Não utilizado como elemento unitário;
- Instalação: Chave O'ring Hexagonal nº 2 - 2.5 mm;
- Torque de instalação: 25 Ncm.

COMPOSIÇÃO DA EMBALAGEM

- Componente O'ring;
- Cápsula Metálica Padrão (com borracha);
- Anel Plástico;
- Cápsula Plástica.



CM

Cinta	Ø Único
Ø 0.8 mm	24280
Ø 1.5 mm	24297
Ø 2.5 mm	24303
Ø 3.5 mm	24310
Ø 4.5 mm	24327
Ø 5.5 mm	24334

Para implantes de 7 mm a 15 mm.

SEQUÊNCIA DE APLICAÇÃO



Para implantes de 5 mm e 6 mm de comprimento não deverá aplicar componentes O'ring.



O'Ring Calcinável

Prótese Overdenture

COMPONENTES CM

CARACTERÍSTICAS

- Componente plástico tipo clip que se adapta à barra para overdentures. Utilizado como sistema de retenção em que os implantes encontram-se unidos por barra metálica;
- Fundido em laboratório sobre barras com o paralelômetro ideal, na correção de implantes divergentes;
- Não utilizado como elemento unitário.

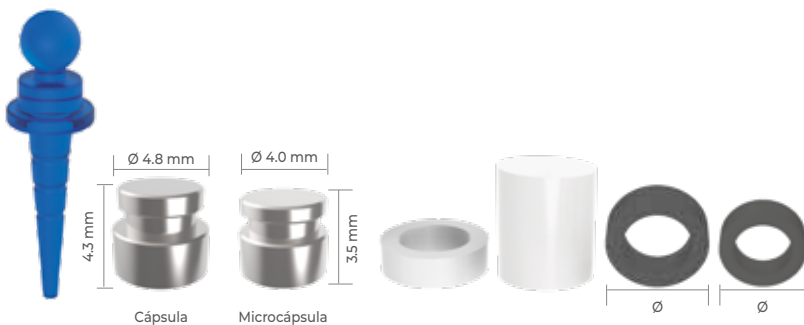

Descrição	
O'ring Calcinável para Posicionamento	19088
Cápsula do O'ring Titânio	18920
Microcápsula de Titânio O'ring	19316
Arruela do O'ring - Anel Espaçador	19668
Cápsula Plástica O'ring	20039
Borracha O'ring	10733
Borracha Microcápsula	19095

Barra Clip

Prótese Overdenture

CARACTERÍSTICAS

- Componente de plástico tipo clip que se adapta à barra para overdentures. Utilizado como sistema de retenção em que os implantes se encontram unidos por barra metálica;
- Pode ser utilizado também em conjunto com O'ring calcinável (Sistema Misto);
- Indicado para mandíbula e maxila.

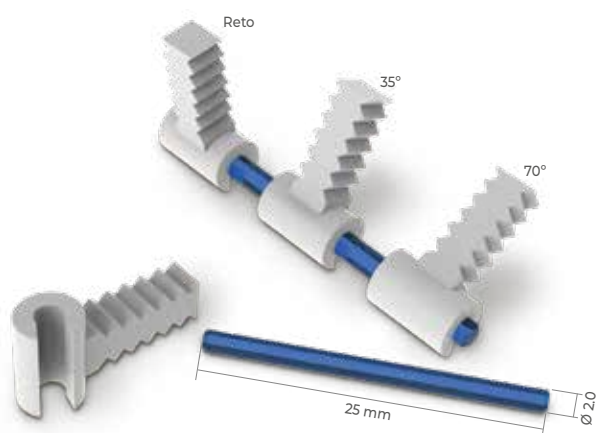

Barra Clip - Conjunto	
Cilíndrica Reto Clip - 35° Clip - 70°	18722
Componentes Individualizados	
Barra Clip - Cilíndrica	19941
Barra Clip - Reto	19231
Barra Clip - 35°	19217
Barra Clip - 70°	19224

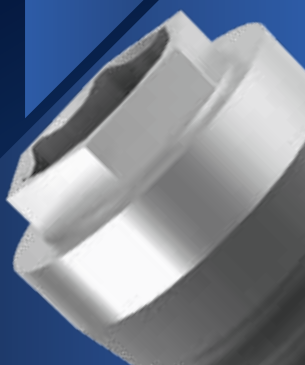

COMPONENTES PROTÉTICOS **HE**

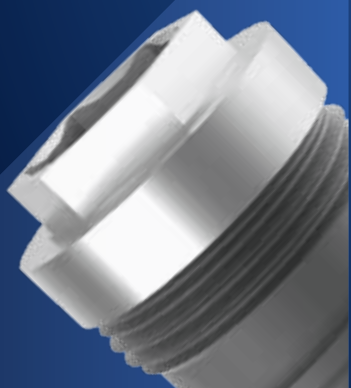

Agora você também pode consultar nossos produtos através do **App Implacil Mais**.



App Store



Play Store



Baixe agora mesmo.



CICATRIZADOR

CARACTERÍSTICAS

- O cicatrizador tem como objetivo a remodelação do tecido gengival, preparando-o para finalização do caso e aplicação protética do componente sobre o implante;
- O tempo estimado para atingir o objetivo da remodelação é de 7 a 30 dias;
- Instalação: Chave Hexagonal nº 7 - 1.17mm.



HE

Cinta	* Ø 3.5	Ø 4.0	Ø 5.0
2 mm	231534	208765	208833
3 mm	231541	208772	208840
4 mm	231558	208789	208857
5 mm	231565	208796	208864
6 mm	231572	208802	208871
7 mm	231589	208819	208888

Para implantes de 7 mm a 15 mm.



HE ST

Cinta	Ø 4.0
2 mm	229821
3 mm	229838
4 mm	229845
5 mm	229852
6 mm	229869
7 mm	22987

Para implantes de 5 mm a 6 mm.

TRANSFER

Aplicado sobre implante para transferência da posição do Implante para reprodução do modelo de laboratório para confecção da prótese.

- Instalação Transfer Moldeira Aberta: Chave Hexagonal nº 7 - 1.17 mm;
- Instalação Transfer Moldeira Fechada: Chave Fricção nº 3.



HE

Moldeira	* Ø 3.5	Ø 4.0	Ø 5.0
Aberta HE	204699	4978	14861
Fechada HE	204675	4336	4350

Para implantes de 7 mm a 15 mm.



HE ST

Moldeira	Ø 4.0
Aberta HE	214223
Fechada HE	214254

Para implantes de 5 mm a 6 mm.

ANÁLOGO

Utilizado em modelo laboratorial. O análogo pode ser aplicado para Implantes convencionais (7 mm / 15 mm) e implante ST (5 mm / 6 mm).



HE

	* Ø 3.5	Ø 4.0	Ø 5.0
Encaixe HE	204071	3995	20114

A Seleção de componentes para Hexágono Externo deverá seguir a mesma plataforma do implante instalado. Para implantes de Ø 3.3 e Ø 3.5 será de Ø 3.5, para implantes de Ø 3.75, Ø 4.0 será de Ø 4.0 (Ø 4.1 Branemark) e Ø 4.75 e Ø 5.0 será de Ø 5.0. Conforme demonstrado na tabela.

*Para Implantes HE Ø 3.3 e Ø 3.5 fabricados antes de Out de 2015 componente especial com parafuso 1.6 mm. Nova linha Ø 3.3 e Ø 3.5 com parafuso 1.8 mm.

SEQUÊNCIA DE APLICAÇÃO

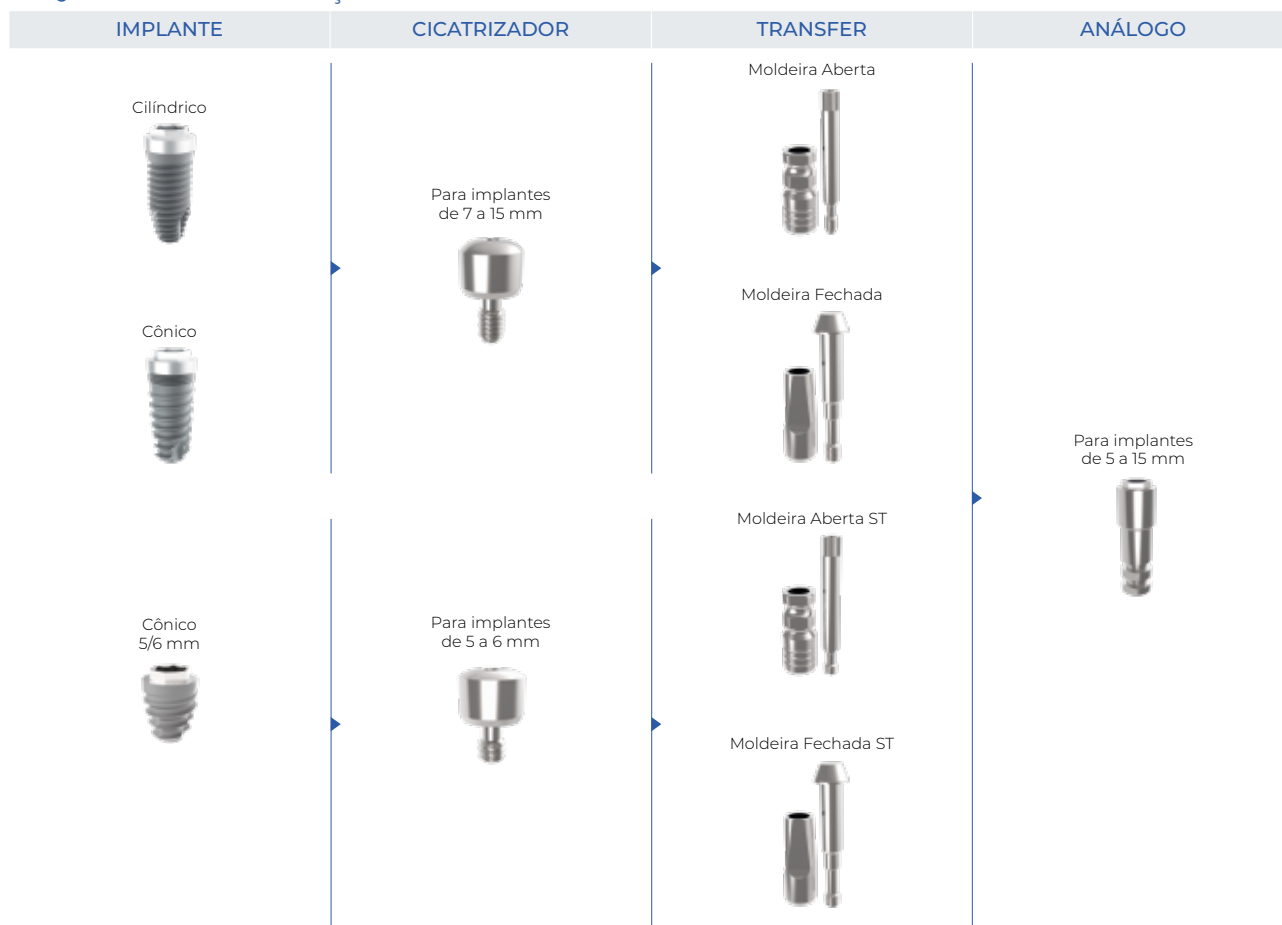

O componente deverá ser selecionado conforme o diâmetro do implante aplicado.

PLATAFORMA PROTÉTICA

Implante 7 a 15 mm	Plataforma
Ø 3.3	Ø 3.5
Ø 3.5	
Ø 3.75	Ø 4.0
Ø 4.0	
Ø 4.75	Ø 5.0
Ø 5.0	
Implante 5 a 6 mm	Plataforma
Ø 4.0 ST	Ø 4.0 ST
Ø 5.0 ST	

AR – Anti-rotacional / R – Rotacional / ST – Implantes de 5/6 mm.

A Seleção de componentes para Hexágono Externa deverá seguir a mesma plataforma do implante instalado. Para implantes de Ø 3.3 e Ø 3.5 será de Ø 3.5, para implantes de Ø 3.75, Ø 4.0 será de Ø 4.0 (Ø 4.1 Branemark) e Ø 4.75 e Ø 5.0 será de Ø 5.0. Conforme demonstrado na tabela "Plataforma Protética" pág. 41.
*Para Implantes HE Ø 3.3 e Ø 3.5 fabricados antes de Out de 2015 componente especial com parafuso 1.6 mm. Nova linha Ø 3.3 e Ø 3.5 com parafuso 1.8 mm.



CARACTERÍSTICAS

- Indicado para casos unitários / múltiplos;
- Próteses fixas e protocolos em geral, especialmente em região estética, em que a altura do tecido mole seja maior ou igual a 2 mm;
- Em casos unitários, utilizar sequência anti-rotacional;
- O componente angulado de 17° ou 30° permite corrigir a angulação do implante em casos de próteses múltiplas;
- O componente angulado não possui dispositivo anti-rotacional, não deverá realizar prótese do tipo unitária;
- O conjunto do componente e acessórios exige altura interoclusal aproximada de 6.3 mm, devendo considerar também o volume metalocerâmico conforme planejamento e execução protética;

- Instalação Cônico Estético Angulado / Coifa / Parafuso do Transfer de Moldeira Aberta: Chave Hexagonal nº 7 - 1.17 mm;
- Instalação Transfer Cônico Estético Moldeira Fechada: Chave Fricção nº 3;
- Instalação Cônico Estético Reto: Chave Cônico Estético / Mini Cônico - nº 5;
- Torque de instalação: 20 Ncm;
- Torque de instalação da coifa: 10 Ncm.

HE

Cinta	* Ø 3.5	Ø 4.0	Ø 5.0
1 mm	204132	2448	23108
2 mm	204156	2455	2479
3 mm	204170	2493	2486
Angulado			
17° (2 mm)	204095	2523	5036
30° (3 mm)	204118	4930	5043

*Para implantes de 7 mm a 15 mm.
Diâmetro do componente Ø 4.8 mm.*

HE ST

Cinta	Ø 4.0
1 mm	214148
2 mm	214155
3 mm	214162

*Para implantes de 5 mm a 6 mm.
Diâmetro do componente Ø 4.8 mm.*

SEQUÊNCIA DE APLICAÇÃO – Unitário



SEQUÊNCIA DE APLICAÇÃO – Múltiplo



AR – Anti-rotacional / R – Rotacional / ST – Implantes de 5/6 mm.

A Seleção de componentes para Hexágono Externo deverá seguir a mesma plataforma do implante instalado. Para implantes de Ø 3.3 e Ø 3.5 será de Ø 3.5, para implantes de Ø 3.75, Ø 4.0 será de Ø 4.0 (Ø 4.1 Branemark) e Ø 4.75 e Ø 5.0 será de Ø 5.0. Conforme demonstrado na tabela "Plataforma Protética" pág. 41.

*Para Implantes HE Ø 3.3 e Ø 3.5 fabricados antes de Out de 2015 componente especial com parafuso 1.6 mm. Nova linha Ø 3.3 e Ø 3.5 com parafuso 1.8 mm.



CARACTERÍSTICAS

- Indicação para casos unitários;
- Os pilares Base T são componentes protéticos utilizados para sistemas CAD/CAM. Permitem a execução de pilares cerâmicos personalizados para uma ampla gama de soluções individualizadas;
- A linha Base T conta também com o sistema Scancorp, que oferece qualidade de superfície superior e uma geometria única para resultados de digitalização de alta precisão. O Scancorp é utilizado em conjunto com os pilares Base T;
- Instalação Base T / Transfer Moldeira Aberta: Chave Hexagonal nº 7 - 1.17 mm;
- Instalação Transfer Moldeira Fechada: Chave Fricção nº 3;
- Torque de instalação: 20 Ncm;

Cerec®

- Para seleção do componente no software e seleção do bloco de trabalho, utilize os seguintes códigos:
 - 3.5 - Small FX 3.4
 - 4.0 - Large AT OS 3.5/4.0

Exocad®

- Para utilização em Exocad® realize o download em nosso site.



HE		
Cínta	Ø 3.5	Ø 4.0
1 mm	24512	245180
2 mm	24514	24520
3 mm	24516	24522
Altura	4.6 mm	4.6 mm
Divergência	Ø 4.0	Ø 4.0
Descrição	Small	Large

Para implantes de 7 mm a 15 mm.



SCANCORP		
Descrição		
Scancorp Ø 3.5 Small		24803
Scancorp Ø 4.0 Large		24805

SEQUÊNCIA DE APLICAÇÃO – Chair Side – Clínica – Unitário

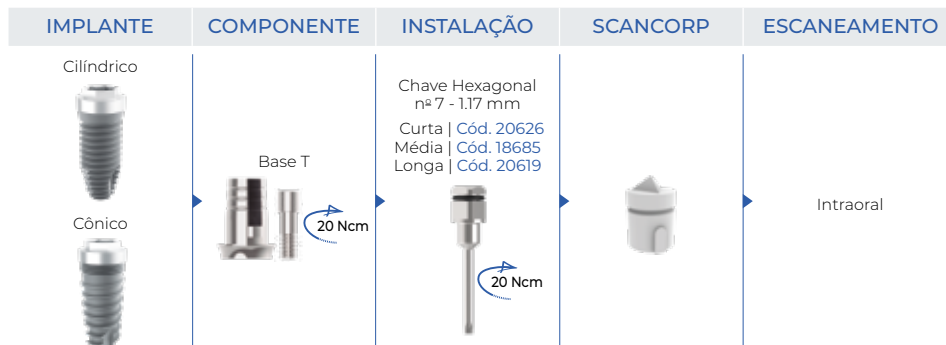

SEQUÊNCIA DE APLICAÇÃO – Inlab – Laboratorial – Unitário

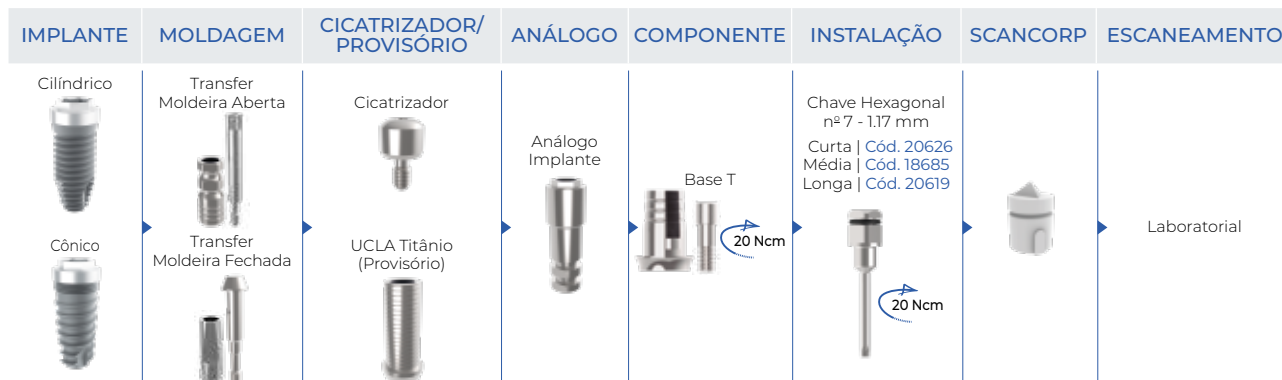

AR – Anti-rotacional

A Seleção de componentes para Hexágono Externo deverá seguir a mesma plataforma do implante instalado. Para implantes de Ø 3.3 e Ø 3.5 será de Ø 3.5, para implantes de Ø 3.75, Ø 4.0 será de Ø 4.0 (Ø 4.1 Branemark). Conforme demonstrado na tabela "Plataforma Protética" pág. 41.
 *Para Implantes HE Ø 3.3 e Ø 3.5 fabricados antes de Out de 2015 componente especial com parafuso 1.6 mm. Nova linha Ø 3.3 e Ø 3.5 com parafuso 1.8 mm.



CARACTERÍSTICAS

- Indicado para casos múltiplos;
- Próteses fixas e protocolos em geral;
- O componente angulado de 17° ou 30° permite corrigir a angulação dos implantes;
- O conjunto do componente e acessórios exige altura interoclusal aproximada de 4.8 mm, devendo considerar também o volume metalocerâmico conforme planejamento e execução protética;

- Instalação Mini Cônico Reto: Chave Cônico / Estético Mini Cônico - nº 5;
- Instalação Mini Cônico Angulado / Coifa / Parafuso do Transfer de Moldeira Aberta: Chave Hexagonal nº 7 - 1.17 mm;
- Instalação Transfer Mini Cônico Moldeira Fechada: Chave Fricção nº 3;
- Torque de instalação: 20 Ncm;
- Torque de instalação da coifa: 10 Ncm;

HE

Cinta	* Ø 3.5	Ø 4.0	Ø 5.0
1 mm	204439	2745	2776
2 mm	204453	2752	2783
3 mm	204477	2769	2790

Angulado			
17° (2 mm)	204392	20503	27083
30° (3 mm)	204415	21951	21340









Para implantes de 7 mm a 15 mm.
Diâmetro do componente Ø 4.8 mm.

HE ST

Cinta	Ø 4.0
1 mm	214001
2 mm	214018
3 mm	213998

Para implantes de 5 mm a 6 mm.
Diâmetro do componente Ø 4.8 mm.

SEQUÊNCIA DE APLICAÇÃO

TIPO	INSTALAÇÃO	TRANSFER	ANÁLOGO	CICATRIZADOR/ PROVISÓRIO	COIFA	INSTALAÇÃO COIFA	REPOSIÇÃO
Reto Múltiplo	Chave nº 5 Média Cód. 18661  20 Ncm	Transfer Mold. Aberta Rotacional Cód. 13512 	Análogo Rotacional Cód. 3919 	Tampa de Cicatrização Cód. 18548 	Coifa Base Cromo Rotacional (Laboratório) Cód. 27434 	Chave Hexagonal nº 7 - 1.17 mm Curta Cód. 20626 Média Cód. 18685 Longa Cód. 20619  10 Ncm	Parafuso Coifa Cód. 4787 
Angulado Múltiplo	Chave Hexagonal nº 7 - 1.17 mm Curta Cód. 20626 Média Cód. 18685 Longa Cód. 20619  20 Ncm	Transfer Mold. Fechada Rotacional Cód. 4282 	Análogo Rotacional Cód. 3919 	Coifa Titânio Rotacional (Provisório) Cód. 3 	Coifa Plástica Rotacional (Laboratório) Cód. 17749 	Pilar Base T (CAD/CAM MetalFree) Cód. 25488 	Parafuso Trabalho Coifa Cód. 24686 

R – Rotacional / ST – Implantes de 5/6 mm.

A Seleção de componentes para Hexágono Externo deverá seguir a mesma plataforma do implante instalado. Para implantes de Ø 3.3 e Ø 3.5 será de Ø 3.5, para implantes de Ø 3.75, Ø 4.0 será de Ø 4.0 (Ø 4.1 Branemark) e Ø 4.75 e Ø 5.0 será de Ø 5.0. Conforme demonstrado na tabela "Plataforma Protética" pág. 41.
*Para Implantes HE Ø 3.3 e Ø 3.5 fabricados antes de Out de 2015 componente especial com parafuso 1.6 mm. Nova linha Ø 3.3 e Ø 3.5 com parafuso 1.8 mm.



CARACTERÍSTICAS

- Indicado para casos múltiplos;
- Próteses fixas e protocolos em geral;
- O Mini Cônico FIT é um componente de corpo único, com perfil emergente paralelo. Essa característica reduz a osteotomia e facilita a instalação;
- O conjunto do componente e acessórios exige altura interoclusal aproximada de 4.8 mm, devendo considerar também o volume metalocerâmico conforme planejamento e execução protética;
- Chave para instalação Mini Cônico FIT Reto: Chave Cônico Estético / Mini Cônico - nº 5;
- Instalação Coifa / Parafuso do Transfer de Moldeira Aberta: Chave Hexagonal nº 7 - 1.17 mm;
- Instalação Transfer Mini Cônico Moldeira Fechada: Chave Fricção nº 3;
- Torque de instalação: 20 Ncm;
- Torque de instalação da coifa: 10 Ncm.



SEQUÊNCIA DE APLICAÇÃO



R – Rotacional

A Seleção de componentes para Hexágono Externo deverá seguir a mesma plataforma do implante instalado. Para implantes de $\varnothing 3.75$, $\varnothing 4.0$ será de $\varnothing 4.0$ ($\varnothing 4.1$ Branemark). Conforme demonstrado na tabela "Plataforma Protética" pág. 41.



CARACTERÍSTICAS

- Indicado para casos unitários / múltiplos;
- Anti-rotacional (AR) ou Rotacional (R);
- Componente calcinável com base em cromo cobalto, utilizado para fundição, conhecido também como coping plástico com base metálica. As características e aplicação são similares às UCLAS plásticas, porém, a base em cromo cobalto pré-usinada possui padrão de adaptação superior aos componentes totalmente dependentes de fundição;
- Melhor indicação para confecção de pilares personalizados;
- Componente versátil, podendo ser cimentado ou parafusado, aplicado para overdenture, protocolo e elementos unitário / múltiplo;
- Acompanha parafuso definitivo;
- Instalação Transfer de Moldeira Aberta: Chave Hexagonal nº 7 - 1.17 mm;
- Instalação Transfer Moldeira Fechada: Chave Fricção nº 3;
- Instalação: Chave Quadrada nº 4 - 1.3 mm;
- Torque de instalação: 30 Ncm.

BASE CROMO HE

AR R	* Ø 3.5	Ø 4.0	Ø 5.0
Anti-rotacional	204941	17657	20510
Rotacional	204965	17664	17671

Para implantes de 7 mm a 15 mm.

BASE CROMO HE ST

AR R	Ø 4.0
Anti-rotacional	214391
Rotacional	214384

Para implantes de 5 mm a 6 mm.

SEQUÊNCIA DE APLICAÇÃO

IMPLANTE	CICATRIZADOR/PROVISÓRIO	TRANSFER	ANÁLOGO	COMPONENTE	INSTALAÇÃO
Cilíndrico Cônico 	Cicatrizador Ucla Titânio AR/R (Provisório) 30 Ncm	Transfer Moldeira Aberta Transfer Moldeira Fechada 	Análogo Implante 5/15 mm 	Unitário Anti Rotacional 30 Ncm Múltiplo Rotacional 30 Ncm	Chave Quadrada nº 4 - 1.3 mm Média Cód. 18654 Longa Cód. 20589 30 Ncm
Cônico 5/6 mm ST 	Cicatrizador ST Ucla Titânio ST AR/R (Provisório) 30 Ncm	Transfer Moldeira Aberta ST Transfer Moldeira Fechada ST 	Análogo Implante 5/15 mm 	Unitário Anti Rotacional ST 30 Ncm Múltiplo Rotacional ST 30 Ncm	

AR – Anti-rotacional / R – Rotacional / ST – Implantes de 5/6 mm.

PARAFUSO DE REPOSIÇÃO

PARAFUSO DEFINITIVO

M	Ø 3.5	Ø 4.0 ST	Ø 4.0 / Ø 5.0
1.6	15080	–	–
1.8	229951	–	–
2.0	–	211178	229982



PARAFUSO DE TRABALHO

M	Ø 3.5	Ø 4.0 ST	Ø 4.0 / Ø 5.0
1.6	4817	–	–
1.8	229968	–	–
2.0	–	21115	27328



A Seleção de componentes para Hexágono Externo deverá seguir a mesma plataforma do implante instalado. Para implantes de Ø 3.3 e Ø 3.5 será de Ø 3.5, para implantes de Ø 3.75, Ø 4.0 será de Ø 4.0 (Ø 4.1 Branemark) e Ø 4.75 e Ø 5.0 será de Ø 5.0. Conforme demonstrado na tabela "Plataforma Protética" pág. 41.

*Para Implantes HE Ø 3.3 e Ø 3.5 fabricados antes de Out de 2015 componente especial com parafuso 1.6 mm. Nova linha Ø 3.3 e Ø 3.5 com parafuso 1.8 mm.



CARACTERÍSTICAS

- Indicado para casos unitários / múltiplos;
- Anti-rotacional (AR) ou Rotacional (R);
- Componente calcinável, utilizada para fundição, conhecido também como coping plástico, que se encaixa diretamente sobre o modelo de laboratório para ser encerado na posição ideal e fundido, tornando-se um pilar ou estrutura metálica personalizada. Após esta etapa, será aplicado sobre o implante;
- Melhor indicação para confecção de pilares personalizados;

- Componente versátil, podendo ser cimentado ou parafusado, aplicado para overdenture, protocolo e elementos unitário / múltiplo;
- Acompanha parafuso definitivo;
- Instalação Transfer de Moldeira Aberta: Chave Hexagonal nº 7 - 1.17 mm;
- Instalação Transfer Moldeira Fechada: Chave Fricção nº 3;
- Instalação: Chave Quadrada nº 4 - 1.3 mm;
- Torque de instalação: 30 Ncm.

PLÁSTICA HE

AR R	* Ø 3.5	Ø 4.0	Ø 5.0
Anti-rotacional	205009	22996	23016
Rotacional	204989	23009	23023

Para implantes de 7 mm a 15 mm.

PLÁSTICA HE ST

AR R	Ø 4.0
Anti-rotacional	21432
Rotacional	214315

Para implantes de 5 mm a 6 mm.

SEQUÊNCIA DE APLICAÇÃO

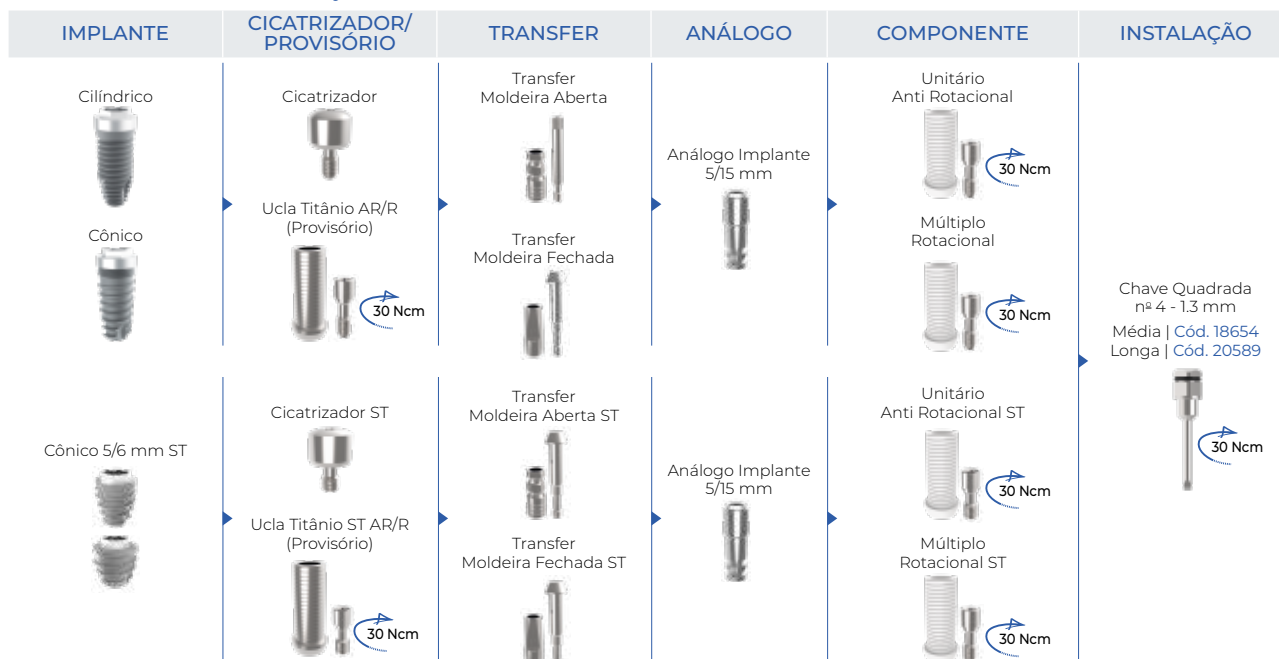

AR – Anti-rotacional / R – Rotacional / ST – Implantes de 5/6 mm.

PARAFUSO DE REPOSIÇÃO

PARAFUSO DEFINITIVO

M	Ø 3.5	Ø 4.0 ST	Ø 4.0 / Ø 5.0
1.6	15080	-	-
1.8	229951	-	-
2.0	-	211178	229982

PARAFUSO DE TRABALHO

M	Ø 3.5	Ø 4.0 ST	Ø 4.0 / Ø 5.0
1.6	4817	-	-
1.8	229968	-	-
2.0	-	21115	27328

A Seleção de componentes para Hexágono Externa deverá seguir a mesma plataforma do implante instalado. Para implantes de Ø 3.3 e Ø 3.5 será de Ø 3.5, para implantes de Ø 3.75, Ø 4.0 será de Ø 4.0 (Ø 4.1 Branemark) e Ø 4.75 e Ø 5.0 será de Ø 5.0. Conforme demonstrado na tabela "Plataforma Protética" pág. 41.
*Para Implantes HE Ø 3.3 e Ø 3.5 fabricados antes de Out de 2015 componente especial com parafuso 1.6 mm. Nova linha Ø 3.3 e Ø 3.5 com parafuso 1.8 mm.



CARACTERÍSTICAS

- Indicado para casos unitários / múltiplos;
- Anti-rotacional (AR) ou Rotacional (R);
- Componente em titânio, utilizado para confecção de elementos provisórios e aplicado diretamente sobre o implante;
- Pode ser personalizado;
- Acompanha parafuso definitivo;
- Instalação Transfer de Moldeira Aberta: Chave Hexagonal nº 7 - 1.17 mm;
- Instalação Transfer Moldeira Fechada: Chave Fricção nº 3;
- Chave para instalação: Chave Quadrada nº 4 - 1.3 mm;
- Torque de instalação: 30 Ncm.



TITÂNIO HE

AR R	* Ø 3.5	Ø 4.0	Ø 5.0
Anti-rotacional	231527	3841	21524
Rotacional	231442	14793	21258

Para implantes de 7 mm a 15 mm.



TITÂNIO HE ST

AR R	Ø 4.0
Anti-rotacional	214377
Rotacional	214360

Para implantes de 5 mm a 6 mm.

SEQUÊNCIA DE APLICAÇÃO



AR - Anti-rotacional / R - Rotacional / ST - Implantes de 5/6 mm.

PARAFUSO DE REPOSIÇÃO

PARAFUSO DEFINITIVO

M	Ø 3.5	Ø 4.0 ST	Ø 4.0 / Ø 5.0
1.6	15080	-	-
1.8	229951	-	-
2.0	-	211178	229982

PARAFUSO DE TRABALHO

M	Ø 3.5	Ø 4.0 ST	Ø 4.0 / Ø 5.0
1.6	4817	-	-
1.8	229968	-	-
2.0	-	21115	27328

A Seleção de componentes para Hexágono Externo deverá seguir a mesma plataforma do implante instalado. Para implantes de Ø 3.3 e Ø 3.5 será de Ø 3.5, para implantes de Ø 3.75, Ø 4.0 será de Ø 4.0 (Ø 4.1 Branemark) e Ø 4.75 e Ø 5.0 será de Ø 5.0. Conforme demonstrado na tabela "Plataforma Protética" pág. 41.

*Para Implantes HE Ø 3.3 e Ø 3.5 fabricados antes de Out de 2015 componente especial com parafuso 1.6 mm. Nova linha Ø 3.3 e Ø 3.5 com parafuso 1.8 mm.



RETO ANTI-ROTACIONAL

CARACTERÍSTICAS

- Indicado para casos unitários / múltiplos;
- Componente Anti-rotacional (AR);
- São pilares extremamente versáteis que poderão ser personalizados em consultório ou em laboratório e adaptados conforme seu planejamento;
- Perfeita adaptação por ser um componente usinado;
- Em casos múltiplos, necessita de paralelismo;
- Acompanha parafuso definitivo;
- Instalação: Chave Quadrada nº 4 - 1.3 mm;
- Torque de instalação: 30 Ncm.



HE			
TIPO	* Ø 3.5	Ø 4.0	Ø 5.0
Anti-rotacional	204378	3018	14885
Angulado			
15 (2 mm)	204330	3049	19712
25 (3 mm)	204354	3056	21012

Para implantes de 7 mm a 15 mm.

ANGULADO 15° E 25° ANTI-ROTACIONAL

CARACTERÍSTICAS

- Indicado para casos unitários / múltiplos;
- Componente Anti-rotacional (AR);
- Permite reabilitação de implantes com posição desfavorável, promovendo paralelismo;
- Perfeita adaptação por ser um componente usinado;
- Componente utilizado em elementos unitário / múltiplo;
- Poderá haver perda da estética, devido ao "ombro" formado para atingir a angulação adequada;
- Necessidade de boa quantidade de tecido mole para ganho de estética, devido ao ombro;
- Acompanha parafuso definitivo;
- Instalação: Chave Hexagonal nº 7 - 1.17 mm;
- Torque de instalação: 20 Ncm.

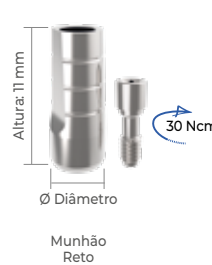

HE ST	
AR	Ø 4.0
Anti-rotacional	214506

Para implantes de 5 mm a 6 mm.

SEQUÊNCIA DE APLICAÇÃO

IMPLANTE	CICATRIZADOR/ PROVISÓRIO	TRANSFER	ANÁLOGO	COMPONENTE	INSTALAÇÃO
Cilíndrico	Cicatrizador	Transfer Moldeira Aberta	Análogo Implante 5/15 mm	Reto Anti-rotacional	Chave Quadrada nº 4 - 1.3 mm Média Cód. 18654 Longa Cód. 20589 30 Ncm
Cônico	Ucla Titânio AR/R (Provisório)	Transfer Moldeira Fechada		Angulado Anti-rotacional	Chave Hexagonal nº 7 - 1.17 mm Curta Cód. 20626 Média Cód. 18685 Longa Cód. 20619 20 Ncm
Cônico 5/6 mm ST	Cicatrizador ST	Transfer Moldeira Aberta ST	Análogo Implante 5/15 mm	Reto Anti-rotacional ST	Chave Quadrada nº 4 - 1.3 mm Média Cód. 18654 Longa Cód. 20589 30 Ncm
	Ucla Titânio ST AR/R (Provisório)	Transfer Moldeira Fechada ST			

AR – Anti-rotacional / R – Rotacional / ST – Implantes de 5/6 mm.

A Seleção de componentes para Hexágono Externo deverá seguir a mesma plataforma do implante instalado. Para implantes de Ø 3.3 e Ø 3.5 será de Ø 3.5, para implantes de Ø 3.75, Ø 4.0 será de Ø 4.0 (Ø 4.1 Branemark) e Ø 4.75 e Ø 5.0 será de Ø 5.0. Conforme demonstrado na tabela "Plataforma Protética" pág. 41.
*Para Implantes HE Ø 3.3 e Ø 3.5 fabricados antes de Out de 2015 componente especial com parafuso 1.6 mm. Nova linha Ø 3.3 e Ø 3.5 com parafuso 1.8 mm.



CARACTERÍSTICAS

- Indicado para casos unitários / múltiplos;
- Anti-rotacional (AR);
- Pilares com cintas diferenciadas, com as quais o profissional poderá promover o preparo do componente preservando a espessura de tecido mole, criando um perfil personalizado e seguro atingindo ganhos estéticos e biológicos;
- São pilares extremamente versáteis que poderão ser personalizados em consultório ou em laboratório e adaptados conforme seu planejamento;
- Possui perfeita adaptação, por ser um componente usinado;
- Em casos múltiplos, necessita de paralelismo;
- Acompanha parafuso definitivo;
- Instalação Cônico Estético Angulado / Coifa / Parafuso do Transfer de Moldeira Aberta: Chave Hexagonal nº 7 - 1.17 mm;
- Instalação Transfer Cônico Estético Moldeira Fechada: Chave Fricção nº 3;
- Instalação: Chave Quadrada nº 4 - 1.3 mm;
- Torque de instalação: 30 Ncm.



HE

Cinta	Ø 4.0
1 mm	221092
2 mm	221108
3 mm	221115
4 mm	221122
5 mm	221139

Para implantes de 7 mm a 15 mm.

SEQUÊNCIA DE APLICAÇÃO



AR – Anti-rotacional / R – Rotacional

A Seleção de componentes para Hexágono Externo deverá seguir a mesma plataforma do implante instalado. Para implantes de Ø 3.75, Ø 4.0 será de Ø 4.0 (Ø 4.1 Branemark). Conforme demonstrado na tabela "Plataforma Protética" pág. 41.



CARACTERÍSTICAS

- Componente esférico individual, com diversas alturas de cintas para overdentures (sobre dentadura);
- Pilar sólido, corpo único;
- Também indicado para paciente com dificuldade de higienização;
- Precisa de paralelismo;
- Não utilizado como elemento unitário;
- Instalação: Chave O'ring Hexagonal nº 2 - 2.5 mm;
- Torque de instalação: 25 Ncm.

COMPOSIÇÃO DA EMBALAGEM

- Componente O'ring;
- Cápsula Metálica padrão (com borracha);
- Anel Plástico;
- Cápsula Plástica.



HE

Cinta	* Ø 3.5	Ø 4.0	Ø 5.0
1 mm	204514	3346	3391
2 mm	204538	3353	3407
3 mm	204552	3360	3414
4 mm	204576	3377	3421
5 mm	204590	3384	3438

Para implantes de 7 mm a 15 mm.

SEQUÊNCIA DE APLICAÇÃO

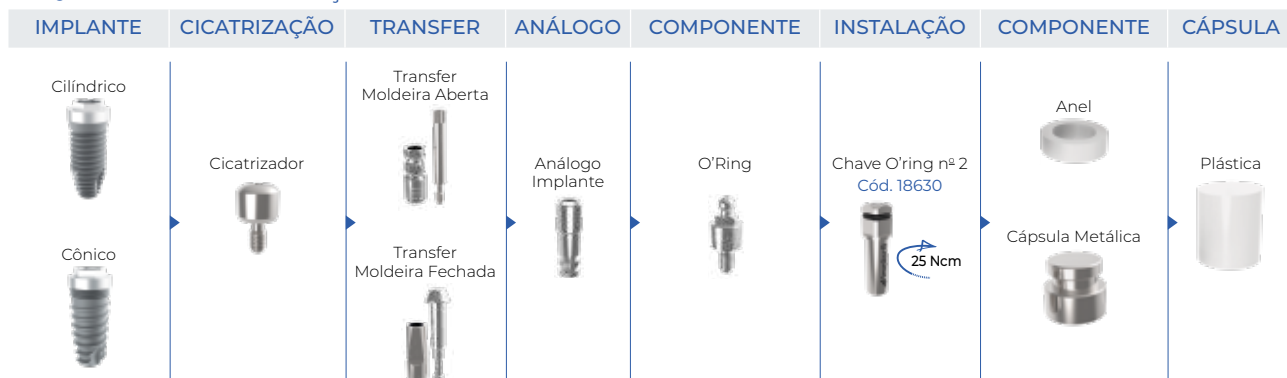

A Seleção de componentes para Hexágono Externo deverá seguir a mesma plataforma do implante instalado. Para implantes de Ø 3.3 e Ø 3.5 será de Ø 3.5, para implantes de Ø 3.75, Ø 4.0 será de Ø 4.0 (Ø 4.1 Branemark) e Ø 4.75 e Ø 5.0 será de Ø 5.0. Conforme demonstrado na tabela "Plataforma Protética" pág. 41.

*Para Implantes HE Ø 3.3 e Ø 3.5 fabricados antes de Out de 2015 componente especial com parafuso 1.6 mm. Nova linha Ø 3.3 e Ø 3.5 com parafuso 1.8 mm.



O'Ring Calcinável

Prótese Overdenture

COMPONENTES HE

CARACTERÍSTICAS

- Componente plástico tipo clip que se adapta à barra para overdentures. Utilizado como sistema de retenção em que os implantes encontram-se unidos por barra metálica;
- Fundido em laboratório sobre barras com o paralelômetro ideal, na correção de implantes divergentes;
- Não utilizado como elemento unitário.

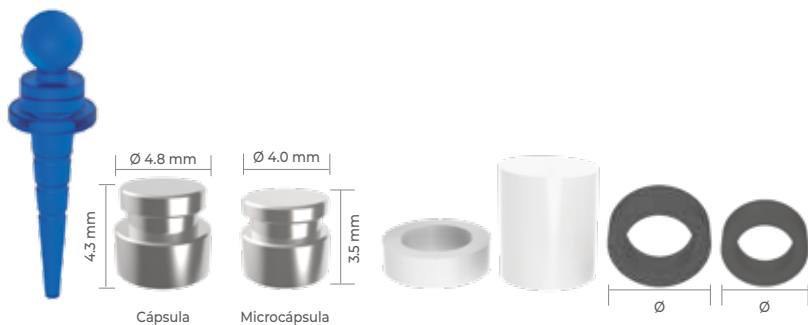

Descrição	
O'ring Calcinável para Posicionamento	19088
Cápsula do O'ring Titânio	18920
Microcápsula de Titânio O'ring	19316
Arruela do O'ring - Anel Espaçador	19668
Cápsula Plástica O'ring	20039
Borracha O'ring	10733
Borracha Microcápsula	19095

Barra Clip

Prótese Overdenture

CARACTERÍSTICAS

- Componente de plástico tipo clip que se adapta à barra para overdentures. Utilizado como sistema de retenção em que os implantes se encontram unidos por barra metálica;
- Pode ser utilizado também em conjunto com O'ring calcinável (Sistema Misto);
- Indicado para mandíbula e maxila.

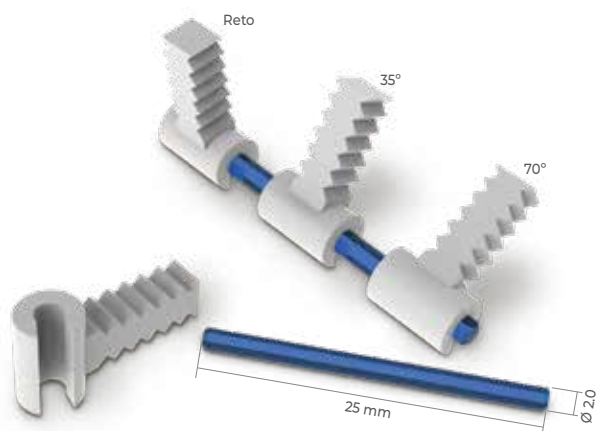

Barra Clip - Conjunto	
Cilíndrica Reta Clip - 35° Clip - 70°	18722
Componentes Individualizados	
Barra Clip - Cilíndrica	19941
Barra Clip - Reta	19231
Barra Clip - 35°	19217
Barra Clip - 70°	19224



COMPONENTES PROTÉTICOS **HI**



Agora você também pode consultar nossos produtos através do **App Implacil Mais**.



App Store



Play Store



Baixe agora mesmo.



CICATRIZADOR

CARACTERÍSTICAS

- O cicatrizador tem como objetivo a remodelação do tecido gengival, preparando-o para finalização do caso e aplicação protética do componente sobre o implante;
- O tempo estimado para atingir o objetivo da remodelação é de 7 a 30 dias;
- Instalação: Chave Hexagonal nº 7 - 1.17mm.



HI

Cinta	Ø 3.5	Ø 4.0	Ø 5.0
2 mm	208482	208550	208628
3 mm	208499	208567	208635
4 mm	208505	208574	208642
5 mm	208512	208581	208659
6 mm	208529	208598	208666
7 mm	208536	208604	208673

Para implantes de 7 mm a 15 mm.



HI ST

Cinta	Ø 4.0
2 mm	229883
3 mm	229890
4 mm	229906
5 mm	229913
6 mm	229920
7 mm	229937

Para implantes de 5 mm a 6 mm.

TRANSFER

Aplicado sobre implante para transferência da posição do Implante para reprodução do modelo de laboratório para confecção da prótese.

- Instalação Transfer Moldeira Aberta: Chave Hexagonal nº 7 - 1.17 mm;
- Instalação Transfer Moldeira Fechada: Chave Fricção nº 3.



HI

Moldeira	Ø 3.5	Ø 4.0	Ø 5.0
Aberta HI	14854	15899	14779
Fechada HI	4404	4411	4428

Para implantes de 7 mm a 15 mm.



HI ST

Moldeira	Ø 4.0
Aberta HI	214247
Fechada HI	214278

Para implantes de 5 mm a 6 mm.

ANÁLOGO

Utilizado em modelo laboratorial. O análogo pode ser aplicado para Implantes convencionais (7 mm / 15 mm) e implante ST (5 mm / 6 mm).



HI

	Ø 3.5	Ø 4.0	Ø 5.0
Encaixe HI	4084	4091	4114

SEQUÊNCIA DE APLICAÇÃO

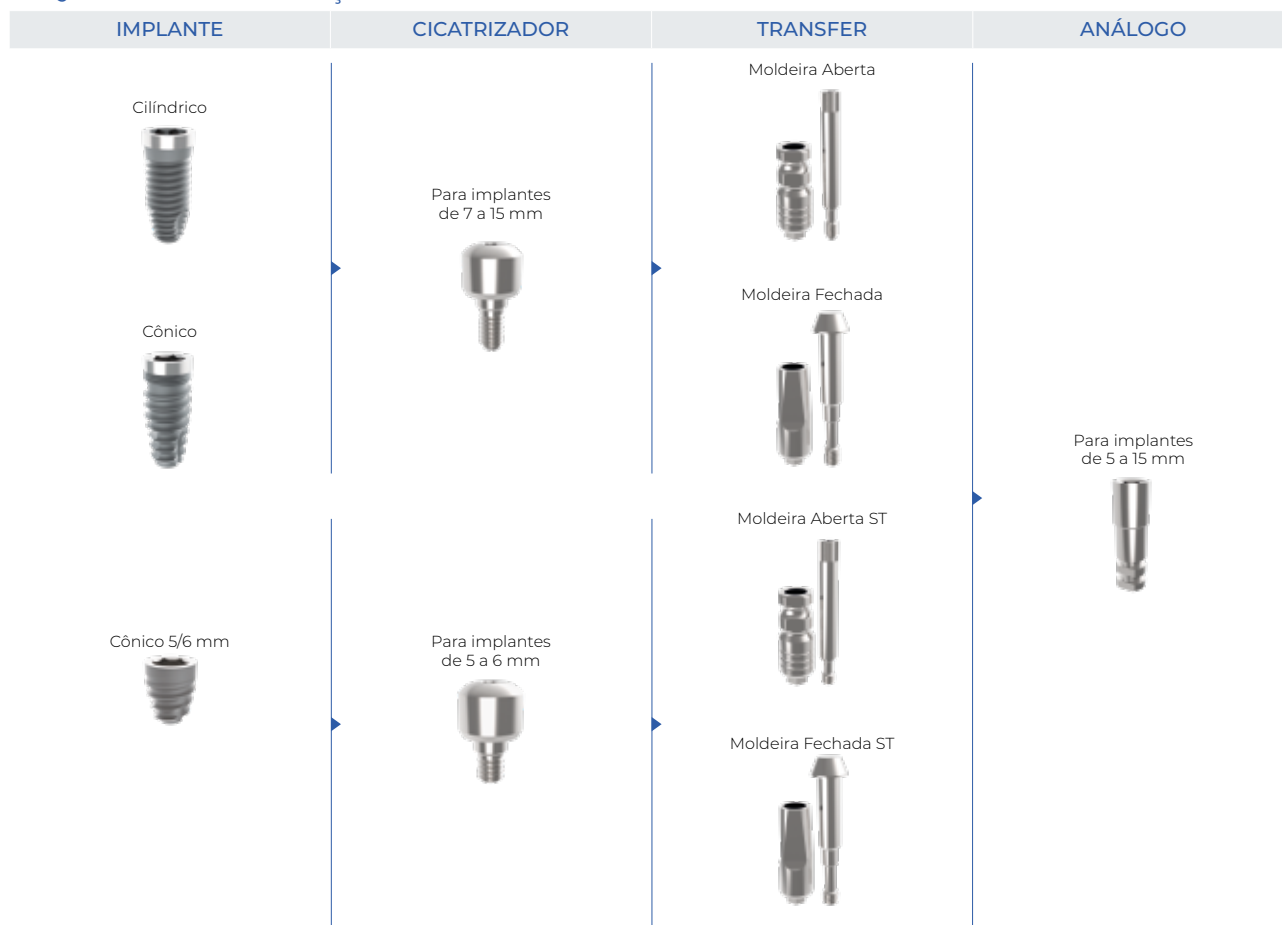

O componente deverá ser selecionado conforme o diâmetro do implante aplicado.

PLATAFORMA PROTÉTICA

Implante 7 a 15 mm	Plataforma
Ø 3.3	Ø 3.5
Ø 3.5	
Ø 3.75	Ø 4.0
Ø 4.0	
Ø 4.3	
Ø 4.75	Ø 5.0
Ø 5.0	
Implante 5 a 6 mm	Plataforma
Ø 4.0 ST	Ø 4.0 ST
Ø 5.0 ST	

AR – Anti-rotacional / R – Rotacional / ST – Implantes de 5/6 mm.

A Seleção de componentes para Hexágono Interno deverá seguir a mesma plataforma do implante instalado. Para implantes de Ø 3.3 e Ø 3.5 será de Ø 3.5, para implantes de Ø 3.75, Ø 4.0, Ø 4.3 será de Ø 4.0 e Ø 4.75 e Ø 5.0 será de Ø 5.0. Conforme demonstrado na tabela.



CARACTERÍSTICAS

- Indicado para casos unitários / múltiplos;
- Próteses fixas e protocolos em geral, especialmente em região estética, em que a altura do tecido mole seja maior ou igual a 2 mm;
- Em casos unitários, utilizar sequência anti-rotacional;
- O componente angulado de 17° ou 30° permite corrigir a angulação do implante em casos de próteses múltiplas;
- O componente angulado não possui dispositivo anti-rotacional, não deverá realizar prótese do tipo unitária;
- O conjunto do componente e acessórios exige altura interoclusal aproximada de 6.3 mm, devendo considerar também o volume metalocerâmico conforme planejamento e execução protética;

- Torque de instalação da coifa: 10 Ncm;
- Instalação Cônico Estético Reto: Chave Cônico Estético / Mini Cônico - nº 5;
- Instalação Cônico Estético Angulado / Coifa / Parafuso do Transfer de Moldeira Aberta: Chave Hexagonal nº 7 - 1.17 mm;
- Instalação Transfer Cônico Estético Moldeira Fechada: Chave Fricção nº 3;
- Torque de instalação: 20 Ncm.

HI

Cinta	Ø 3.5	Ø 4.0	Ø 5.0
1 mm	2271	2301	2332
2 mm	2288	2318	2349
3 mm	2295	2325	2356
Angulado			
17° (2 mm)	2363	2387	2400
30° (3 mm)	2370	2394	4916

Para implantes de 7 mm a 15 mm.
Diâmetro do componente Ø 4.8 mm.

HI ST

Cinta	Ø 4.0
1 mm	214179
2 mm	214186
3 mm	21419

Para implantes de 5 mm a 6 mm.
Diâmetro do componente Ø 4.8 mm.

SEQUÊNCIA DE APLICAÇÃO – Unitário

TIPO	INSTALAÇÃO	TRANSFER	ANÁLOGO	CICATRIZADOR/PROVISÓRIO	COIFA	INSTALAÇÃO COIFA	REPOSIÇÃO
Reto Unitário	Chave nº 5 Cód. 18661 	Transfer Mold. Aberta Anti-rotacional Cód. 4206 	Análogo Anti-rotacional Cód. 3865 	Tampa de Cicatrização Cód. 4732 Coifa Titânio Anti-rotacional (Provisório) Cód. 26802 	Coifa Base Cromo Anti-rotacional (Laboratório) Cód. 25265 Coifa Plástica Anti-rotacional (Laboratório) Cód. 4619 	Chave Hexagonal nº 7 - 1.17 mm Curta Cód. 20626 Média Cód. 18685 Longa Cód. 20619 	Parafuso Coifa Cód. 4763 Parafuso Trabalho Coifa Cód. 24709

SEQUÊNCIA DE APLICAÇÃO – Múltiplo

TIPO	INSTALAÇÃO	TRANSFER	ANÁLOGO	CICATRIZADOR/PROVISÓRIO	COIFA	INSTALAÇÃO COIFA	REPOSIÇÃO
Reto Múltiplo	Chave nº 5 Cód. 18661 	Transfer Mold. Aberta Rotacional Cód. 21623 	Análogo Rotacional Cód. 3902 	Tampa de Cicatrização Cód. 4732 Coifa Titânio Rotacional (Provisório) Cód. 21470 	Coifa Base Cromo Rotacional (Laboratório) Cód. 27427 Coifa Plástica Rotacional (Laboratório) Cód. 4589 	Chave Hexagonal nº 7 - 1.17 mm Curta Cód. 20626 Média Cód. 18685 Longa Cód. 20619 	Parafuso Fixação Coifa Cód. 4763 Parafuso Trabalho Coifa Cód. 24709
Angulado Múltiplo	Chave Hexagonal nº 7 - 1.17 mm Curta Cód. 20626 Média Cód. 18685 Longa Cód. 20619 	Transfer Mold. Fechada Rotacional Cód. 4268 					

AR – Anti-rotacional / R – Rotacional / ST – Implantes de 5/6 mm.

A Seleção de componentes para Hexágono Interno deverá seguir a mesma plataforma do implante instalado. Para implantes de Ø 3.3 e Ø 3.5 será de Ø 3.5, para implantes de Ø 3.75, Ø 4.0, Ø 4.3 será de Ø 4.0 e Ø 4.75 e Ø 5.0 será de Ø 5.0. Conforme demonstrado na tabela "Plataforma Protética" pág. 61.



CARACTERÍSTICAS

- Indicação para casos unitários;
- Os pilares Base T são componentes protéticos utilizados para sistemas CAD/CAM. Permitem a execução de pilares cerâmicos personalizados para uma ampla gama de soluções individualizadas;
- A linha Base T conta também com o sistema Scancorp, que oferece qualidade de superfície superior e uma geometria única para resultados de digitalização de alta precisão. O Scancorp é utilizado em conjunto com os pilares Base T;
- Instalação Base T: Transfer de Moldeira Aberta: Chave Hexagonal nº 7 - 1.17 mm;
- Instalação Transfer Moldeira Fechada: Chave Fricção nº 3;
- Torque de instalação: 20 Ncm;

Cerec®

- Para seleção do componente no software e seleção do bloco de trabalho, utilize os seguintes códigos:
 - 3.5 - Small FX 3.4
 - 4.0 - Large AT OS 3.5/4.0

Exocad®

- Para utilização em Exocad® realize o download em nosso site.

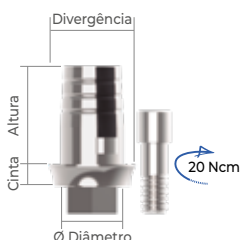

HI	Ø 3.5	Ø 4.0
Cínta		
1 mm	24524	24530
2 mm	24526	245326
3 mm	24528	24534
Altura	4.6 mm	4.6 mm
Divergência	Ø 4.0	Ø 5.0
Descrição	Small	Large

Para implantes de 7 mm a 15 mm.



SCANCORP

Descrição	
Scancorp Ø 3.5 Small	24803
Scancorp Ø 4.0 Large	24805

SEQUÊNCIA DE APLICAÇÃO – Chair Side – Clínica – Unitário

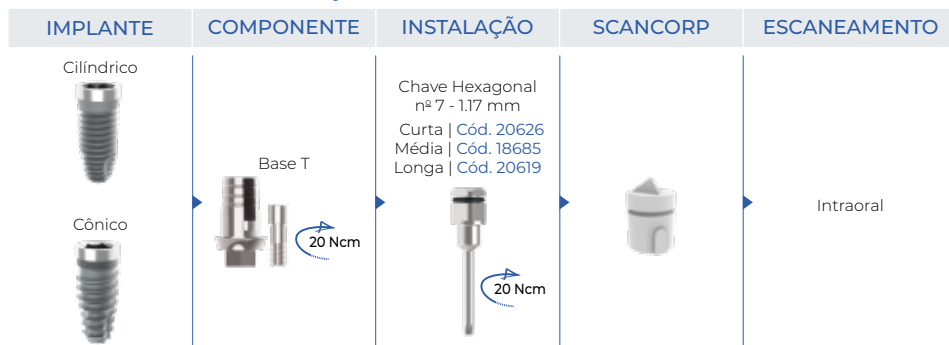

SEQUÊNCIA DE APLICAÇÃO – Inlab – Laboratorial – Unitário

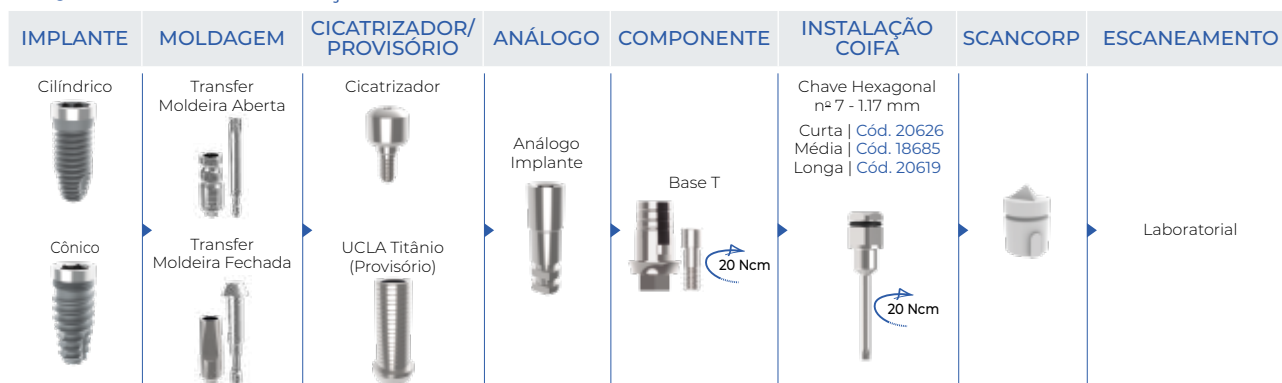

AR – Anti-rotacional

A Seleção de componentes para Hexágono Interno deverá seguir a mesma plataforma do implante instalado. Para implantes de Ø 3.3 e Ø 3.5 será de Ø 3.5. Para implantes de Ø 3.75, Ø 4.0, Ø 4.3 será de Ø 4.0. Conforme demonstrado na tabela "Plataforma Protética" pág. 61.



CARACTERÍSTICAS

- Indicado para casos múltiplos;
- Próteses fixas e protocolos em geral;
- O componente angulado de 17° ou 30° permite corrigir a angulação dos implantes;
- O conjunto do componente e acessórios exige altura interoclusal aproximada de 4.8 mm, devendo considerar também o volume metalocerâmico conforme planejamento e execução protética;

- Instalação Mini Cônico Reto: Chave Cônico Estético Mini Cônico - nº 5;
- Instalação Mini Cônico Angulado / Coifa / Parafuso do Transfer de Moldeira Aberta: Chave Hexagonal nº 7 - 1.17 mm;
- Instalação Transfer Mini Cônico Moldeira Fechada: Chave Fricção nº 3;
- Torque de instalação: 20 Ncm;
- Torque de instalação da coifa: 10 Ncm.

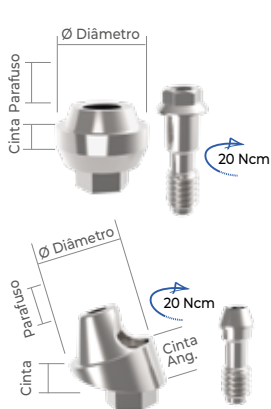

HI

Cinta	Ø 3.5	Ø 4.0	Ø 5.0
1 mm	2554	2585	2615
2 mm	2561	2592	2622
3 mm	2578	2608	2639
Angulado			
17° (2 mm)	20084	20077	22101
30° (3 mm)	20718	21449	21456

Para implantes de 7 mm a 15 mm.
Diâmetro do componente Ø 4.8 mm.

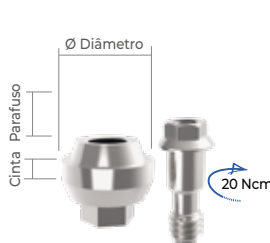













HI ST

Cinta	Ø 4.0
1 mm	28264
2 mm	28233
3 mm	28240

Para implantes de 5 mm a 6 mm.
Diâmetro do componente Ø 4.8 mm.

SEQUÊNCIA DE APLICAÇÃO

TIPO	INSTALAÇÃO	TRANSFER	ANÁLOGO	CICATRIZADOR/ PROVISÓRIO	COIFA	INSTALAÇÃO COIFA	REPOSIÇÃO
Reto Múltiplo	Chave nº 5 Média Cód. 18661  20 Ncm	Transfer Mold. Aberta Rotacional Cód. 13512 	Análogo Rotacional Cód. 3919 	Tampa de Cicatrização Cód. 18548 	Coifa Base Cromo Rotacional (Laboratório) Cód. 27434 	Chave Hexagonal nº 7 - 1.17 mm Curta Cód. 20626 Média Cód. 18685 Longa Cód. 20619  10 Ncm	Parafuso Coifa Cód. 4787 
	Chave Hexagonal nº 7 - 1.17 mm Curta Cód. 20626 Média Cód. 18685 Longa Cód. 20619  20 Ncm	Transfer Mold. Fechada Rotacional Cód. 4282 		Coifa Titânio Rotacional (Provisório) Cód. 18302 	Coifa Plástica Rotacional (Laboratório) Cód. 17749 		Pilar Base T (CAD/CAM MetalFree) Cód. 25488 

R – Rotacional / ST – Implantes de 5/6 mm.

A Seleção de componentes para Hexágono Interno deverá seguir a mesma plataforma do implante instalado. Para implantes de Ø 3.3 e Ø 3.5 será de Ø 3.5, para implantes de Ø 3.75, Ø 4.0, Ø 4.3 será de Ø 4.0 e Ø 4.75 e Ø 5.0 será de Ø 5.0. Conforme demonstrado na tabela "Plataforma Protética" pág. 61.



CARACTERÍSTICAS

- Indicado para casos múltiplos;
- Próteses fixas e protocolos em geral;
- O Mini Cônico FIT é um componente de corpo único, com perfil emergente paralelo. Essa característica reduz a osteotomia e facilita a instalação;
- O conjunto do componente e acessórios exige altura interoclusal aproximada de 4.8 mm, devendo considerar também o volume metalocerâmico conforme planejamento e execução protética;

- Chave para instalação Mini Cônico FIT Reto: Chave Cônico Estético / Mini Cônico - nº 5;
- Instalação Coifa / Parafuso do Transfer de Moldeira Aberta: Chave Hexagonal nº 7 - 1.17 mm;
- Instalação Transfer Mini Cônico Moldeira Fechada: Chave Fricção nº 3;
- Torque de instalação: 20 Ncm;
- Torque de instalação da coifa: 10 Ncm.



SEQUÊNCIA DE APLICAÇÃO



A Seleção de componentes para Hexágono Interno deverá seguir a mesma plataforma do implante instalado. Para implantes de Ø 3.75, Ø 4.0, Ø 4.3 será de Ø 4.0. Conforme demonstrado na tabela "Plataforma Protética" pág. 61.



Ucla Base Cromo

Prótese Cimentada / Parafusada

COMPONENTES HI

CARACTERÍSTICAS

- Indicado para casos unitários / múltiplos;
- Anti-rotacional (AR) ou Rotacional (R);
- Componente calcinável com base em cromo cobalto, utilizado para fundição, conhecido também como coping plástico com base metálica. As características e aplicação são similares às UCLAS plásticas, porém, a base em cromo cobalto pré-usinada possui padrão de adaptação superior aos componentes totalmente dependentes de fundição;
- Melhor indicação para confecção de pilares personalizados;
- Componente versátil, podendo ser cimentado ou parafusado, aplicado para overdenture, protocolo e elementos unitário / múltiplos;
- Acompanha parafuso definitivo;
- Chave para instalação: Chave Quadrada nº 4 - 1.3 mm;
- Torque de instalação: 30 Ncm.

BASE CROMO HI

AR R	Ø 3.5	Ø 4.0	Ø 5.0
Anti-rotacional	17688	17701	17725
Rotacional	17695	17718	17732

Para implantes de 7 mm a 15 mm.

BASE CROMO HI ST

AR R	Ø 4.0
Anti-rotacional	214476
Rotacional	214469

Para implantes de 5 mm a 6 mm.

SEQUÊNCIA DE APLICAÇÃO

IMPLANTE	CICATRIZADOR/ PROVISÓRIO	TRANSFER	ANÁLOGO	COMPONENTE	INSTALAÇÃO
Cilíndrico Cônico 	Cicatrizador Ucla Titânio R (Provisório) 30 Ncm	Transfer Moldeira Aberta Transfer Moldeira Fechada 	Análogo Implante 5/15 mm 	Unitário Anti Rotacional 30 Ncm Múltiplo Rotacional 30 Ncm	Chave Quadrada nº 4 - 1.3 mm Média Cód. 18654 Longa Cód. 20589 30 Ncm
Cônico 5/6 mm ST 	Cicatrizador ST Ucla Titânio ST AR/R (Provisório) 30 Ncm	Transfer Moldeira Aberta ST Transfer Moldeira Fechada ST 	Análogo Implante 5/15 mm 	Unitário Anti Rotacional ST 30 Ncm Múltiplo Rotacional ST 30 Ncm	

AR – Anti-rotacional / R – Rotacional / ST – Implantes de 5/6 mm.

PARAFUSO DE REPOSIÇÃO

PARAFUSO DEFINITIVO

M	Ø 3.5	Ø 4.0 ST	Ø 4.0 / Ø 5.0
1.8	229951	-	-
2.0	-	211178	229982

PARAFUSO DE TRABALHO

M	Ø 3.5	Ø 4.0 ST	Ø 4.0 / Ø 5.0
1.8	229968	-	-
2.0	-	21115	27328

A Seleção de componentes para Hexágono Interno deverá seguir a mesma plataforma do implante instalado. Para implantes de Ø 3.3 e Ø 3.5 será de Ø 3.5, para implantes de Ø 3.75, Ø 4.0, Ø 4.3 será de Ø 4.0 e Ø 4.75 e Ø 5.0 será de Ø 5.0. Conforme demonstrado na tabela "Plataforma Protética" pág. 61.



CARACTERÍSTICAS

- Indicado para casos unitários / múltiplos;
- Anti-rotacional (AR) ou Rotacional (R);
- Com Retenção (CR) / Sem Retenção (SR);
- Componente calcinável, utilizada para fundição, conhecido também como coping plástico, que se encaixa diretamente sobre o modelo de laboratório para ser encerado na posição ideal e fundido, tornando-se um pilar ou estrutura metálica personalizada. Após esta etapa, será aplicado sobre o implante;
- Melhor indicação para confecção de pilares personalizados;

- Componente versátil, podendo ser cimentado ou parafusado, aplicado para overenture, protocolo e elementos unitário / múltiplo;
- Acompanha parafuso definitivo;
- Instalação Cônico Estético Angulado / Coifa / Parafuso do Transfer de Moldeira Aberta: Chave Hexagonal nº 7 - 1.17 mm;
- Instalação Transfer Cônico Estético Moldeira Fechada: Chave Fricção nº 3;
- Chave para instalação: Chave Quadrada nº 4 - 1.3 mm;
- Torque de instalação: 30 Ncm.

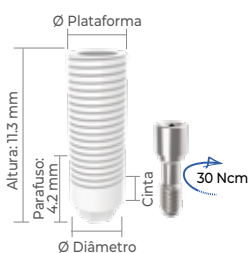

PLÁSTICA HI

AR R	Ø 3.5	Ø 4.0	Ø 5.0
CR AR	3704	3735	18821
CR R	18913	3742	18906
SR AR	3698	3711	3759
SR R	4923	3728	3766

Para implantes de 7 mm a 15 mm.

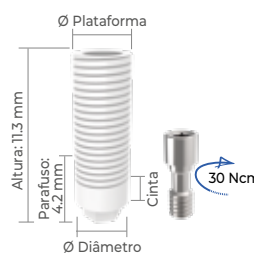

PLÁSTICA HI ST

AR R	Ø 4.0
CR AR	21441
CR R	21440
SR AR	214438
SR R	214421

Para implantes de 5 mm a 6 mm.



Com Retenção (CR)



Sem Retenção (SR)

SEQUÊNCIA DE APLICAÇÃO

IMPLANTE	CICATRIZADOR/PROVISÓRIO	TRANSFER	ANÁLOGO	COMPONENTE	INSTALAÇÃO
Cilíndrico	Cicatrizador	Transfer Moldeira Aberta	Análogo Implante 5/15 mm	Unitário Anti Rotacional	Chave Quadrada nº 4 - 1.3 mm Média Cód. 18654 Longa Cód. 20589
Cônico	Ucla Titânio AR/R (Provisório)	Transfer Moldeira Fechada		Múltiplo Rotacional	
Cônico 5/6 mm ST	Cicatrizador ST	Transfer Moldeira Aberta ST	Análogo Implante 5/15 mm	Unitário Anti Rotacional ST	
	Ucla Titânio ST AR/R (Provisório)	Transfer Moldeira Fechada ST		Múltiplo Rotacional ST	

AR – Anti-rotacional / R – Rotacional / ST – Implantes de 5/6 mm.

PARAFUSO DE REPOSIÇÃO

PARAFUSO DEFINITIVO

M	Ø 3.5	Ø 4.0 ST	Ø 4.0 / Ø 5.0
1.8	229951	-	-
2.0	-	211178	229982

PARAFUSO DE TRABALHO

M	Ø 3.5	Ø 4.0 ST	Ø 4.0 / Ø 5.0
1.8	229968	-	-
2.0	-	21115	27328

A Seleção de componentes para Hexágono Interno deverá seguir a mesma plataforma do implante instalado. Para implantes de Ø 3.3 e Ø 3.5 será de Ø 3.5, para implantes de Ø 3.75, Ø 4.0, Ø 4.3 será de Ø 4.0 e Ø 4.75 e Ø 5.0 será de Ø 5.0. Conforme demonstrado na tabela "Plataforma Protética" pág. 61.



CARACTERÍSTICAS

- Indicado para casos unitários / múltiplos;
- Anti-rotacional (AR) ou Rotacional (R);
- Componente em titânio, utilizado para confecção de elementos provisórios e aplicado diretamente sobre o implante;
- Pode ser personalizado;
- Acompanha parafuso definitivo;
- Instalação Transfer de Moldeira Aberta: Chave Hexagonal nº 7 - 1.17 mm;
- Instalação Transfer Moldeira Fechada: Chave Fricção nº 3;
- Instalação: Chave Quadrada nº 4 - 1.3 mm;
- Torque de instalação: 30 Ncm.

TITÂNIO HI

AR R	Ø 3.5	Ø 4.0	Ø 5.0
Anti-rotacional	14816	14250	14410
Rotacional	14809	14083	14106

Para implantes de 7 mm a 15 mm.

TITÂNIO HI ST

AR R	Ø 4.0
Anti-rotacional	214452
Rotacional	214445

Para implantes de 5 mm a 6 mm.

SEQUÊNCIA DE APLICAÇÃO

IMPLANTE	COMPONENTE	INSTALAÇÃO	IMPLANTE	TRANSFER	ANÁLOGO	COMPONENTE	INSTALAÇÃO
Provisório Clínico			Provisório Laboratorial				
Cilíndrico	Unitário Anti-rotacional	Chave Quadrada 1.3 mm Média Cód. 18654 Longa Cód. 20589	Cilíndrico	Transfer Moldeira Aberta	Análogo Implante 5/15 mm	Unitário Anti-rotacional	Chave Quadrada 1.3 mm Média Cód. 18654 Longa Cód. 20589
Cônico	Múltiplo Rotacional		Cônico	Transfer Moldeira Fechada		Múltiplo Rotacional	
Cônico 5/6 mm ST	Unitário Anti-rotacional ST		Cônico 5/6 mm ST	Transfer Moldeira Aberta ST	Análogo Implante 5/15 mm	Unitário Anti-rotacional ST	
	Múltiplo Rotacional ST			Transfer Moldeira Fechada ST		Múltiplo Rotacional ST	

AR – Anti-rotacional / R – Rotacional / ST – Implantes de 5/6 mm.

PARAFUSO DE REPOSIÇÃO

PARAFUSO DEFINITIVO

M	Ø 3.5	Ø 4.0 ST	Ø 4.0 / Ø 5.0
1.8	229951	-	-
2.0	-	211178	229982

PARAFUSO DE TRABALHO

M	Ø 3.5	Ø 4.0 ST	Ø 4.0 / Ø 5.0
1.8	229968	-	-
2.0	-	21115	27328

A Seleção de componentes para Hexágono Interno deverá seguir a mesma plataforma do implante instalado. Para implantes de Ø 3.3 e Ø 3.5 será de Ø 3.5, para implantes de Ø 3.75, Ø 4.0, Ø 4.3 será de Ø 4.0 e Ø 4.75 e Ø 5.0 será de Ø 5.0. Conforme demonstrado na tabela "Plataforma Protética" pág. 61.



RETO ANTI-ROTACIONAL

CARACTERÍSTICAS

- Indicado para casos unitários / múltiplos;
- São pilares extremamente versáteis que poderão ser personalizados em consultório ou em laboratório e adaptados conforme seu planejamento;
- Perfeita adaptação por ser um componente usinado;
- Em casos múltiplos, necessita de paralelismo;
- Acompanha parafuso definitivo;
- Instalação: Chave Quadrada nº 4 - 1.3 mm;
- Torque de instalação: 30 Ncm.

Altura: 11 mm
30 Ncm
Ø Plataforma
Munhão Anti-rotacional

Altura: 10 mm
20 Ncm
Cinta Ang.
Ø Diâmetro
Munhão Angulado

		HI			
		TIPO	Ø 3.5	Ø 4.0	Ø 5.0
		Anti-rotacional	2806	2851	2875
		Angulado			
		15 (2 mm)	2882	2912	2943
		25 (3 mm)	2899	2936	2974

Para implantes de 7 mm a 15 mm.

ANGULADO 15° E 25° ANTI-ROTACIONAL

CARACTERÍSTICAS

- Indicado para casos unitários / múltiplos;
- Permite reabilitação de implantes com posição desfavorável, promovendo paralelismo;
- Perfeita adaptação por ser um componente usinado;
- Poderá haver perda da estética, devido ao "ombro" formado para atingir a angulação adequada;
- Necessidade de boa quantidade de tecido mole para ganho de estética, devido ao ombro;
- Acompanha parafuso definitivo;
- Instalação: Chave Hexagonal nº 7 - 1.17 mm;
- Torque de instalação: 20 Ncm.

Altura: 11 mm
30 Ncm
Ø Plataforma
Munhão Anti-rotacional

		HI ST	
		AR	Ø 4.0
		Anti-rotacional	214551

Para implantes de 5 mm a 6 mm.

SEQUÊNCIA DE APLICAÇÃO

IMPLANTE	CICATRIZADOR/ PROVISÓRIO	TRANSFER	ANÁLOGO	COMPONENTE	INSTALAÇÃO
Cilíndrico 	Cicatrizador 	Transfer Moldeira Aberta 	Análogo Implante 5/15 mm 	Reto Anti-rotacional 30 Ncm	Chave Quadrada nº 4 - 1.3 mm Média Cód. 18654 Longa Cód. 20589 30 Ncm
	Cônico 	Ucla Titânio AR/R (Provisório) 30 Ncm		Transfer Moldeira Fechada 	
Cônico 5/6 mm ST 	Cicatrizador ST 	Transfer Moldeira Aberta ST 	Análogo Implante 5/15 mm 	Reto Anti-rotacional ST 30 Ncm	Chave Quadrada nº 4 - 1.3 mm Média Cód. 18654 Longa Cód. 20589 30 Ncm
	Ucla Titânio ST AR/R (Provisório) 30 Ncm	Transfer Moldeira Fechada ST 		Reto Anti-rotacional 30 Ncm	

AR – Anti-rotacional / ST – Implantes de 5/6 mm.

A Seleção de componentes para Hexágono Interno deverá seguir a mesma plataforma do implante instalado. Para implantes de Ø 3.3 e Ø 3.5 será de Ø 3.5, para implantes de Ø 3.75, Ø 4.0, Ø 4.3 será de Ø 4.0 e Ø 4.75 e Ø 5.0 será de Ø 5.0. Conforme demonstrado na tabela "Plataforma Protética" pág. 61.



CARACTERÍSTICAS

- Indicado para casos unitários / múltiplos;
- Anti-rotacional (AR);
- Pilares com cintas diferenciadas, com as quais o profissional poderá promover o preparo do componente preservando a espessura de tecido mole, criando um perfil personalizado e seguro atingindo ganhos estéticos e biológicos;
- São pilares extremamente versáteis que poderão ser personalizados em consultório ou em laboratório e adaptados conforme seu planejamento;
- Possui perfeita adaptação, por ser um componente usinado;
- Em casos múltiplos, necessita de paralelismo;
- Acompanha parafuso definitivo;
- Instalação Transfer de Moldeira Aberta: Chave Hexagonal nº 7 - 1.17 mm;
- Instalação Transfer Moldeira Fechada: Chave Fricção nº 3;
- Instalação: Chave Quadrada nº 4 - 1.3 mm;
- Torque de instalação: 30 Ncm.

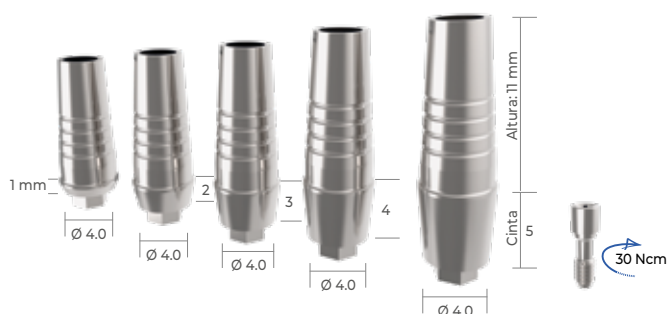

HI

Cinta	Ø 4.0
1 mm	217637
2 mm	217651
3 mm	217675
4 mm	217699
5 mm	217712

Para implantes de 7 mm a 15 mm.

SEQUÊNCIA DE APLICAÇÃO

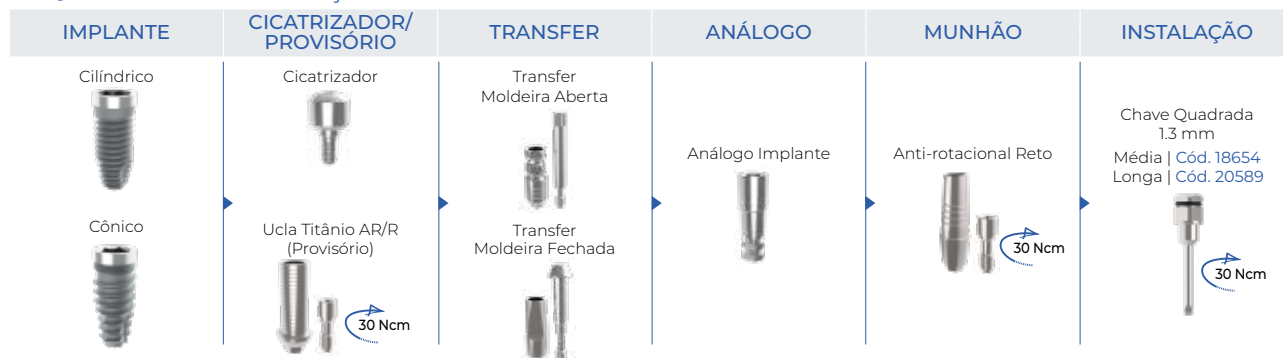

AR – Anti-rotacional / R – Rotacional

A Seleção de componentes para Hexágono Interno deverá seguir a mesma plataforma do implante instalada. Para implantes de Ø 3.75, Ø 4.0, Ø 4.3 será de Ø 4.0. Conforme demonstrado na tabela "Plataforma Protética" pág. 61.



CARACTERÍSTICAS

- Componente esférico individual, com diversas alturas de cintas para overdentures (sobre dentadura);
- Pilar sólido, corpo único;
- Também indicado para paciente com dificuldade de higienização;
- Necessita de paralelismo;
- Não utilizado como elemento unitário;
- Instalação: Chave O'ring Hexagonal nº 2 - 2.5 mm;
- Torque de instalação: 25 Ncm.

COMPOSIÇÃO DA EMBALAGEM

- Componente O'ring;
- Cápsula Metálica padrão (com borracha);
- Anel Plástico;
- Cápsula Plástica.

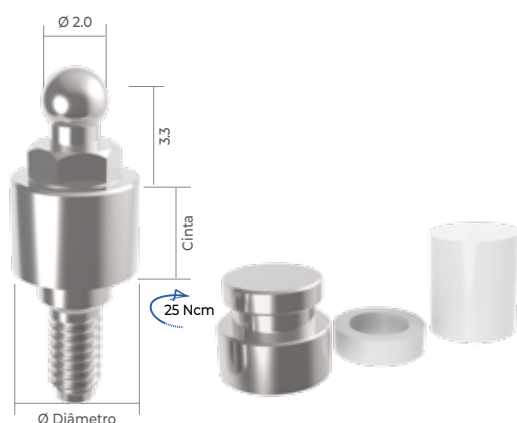

HI

Cinta	Ø 3.5	Ø 4.0	Ø 5.0
1 mm	3148	3193	3247
2 mm	3155	3209	3254
3 mm	3162	3216	3261
4 mm	3179	3223	3278
5 mm	3186	3230	3285

Para implantes de 7 mm a 15 mm.

SEQUÊNCIA DE APLICAÇÃO

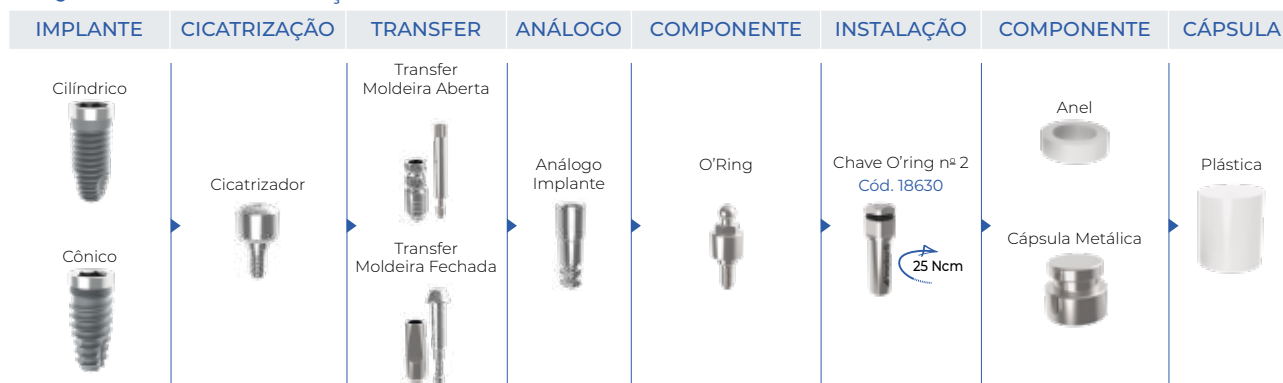

A Seleção de componentes para Hexágono Interno deverá seguir a mesma plataforma do implante instalado. Para implantes de Ø 3.3 e Ø 3.5 será de Ø 3.5, para implantes de Ø 3.75, Ø 4.0, Ø 4.3 será de Ø 4.0 e Ø 4.75 e Ø 5.0 será de Ø 5.0. Conforme demonstrado na tabela "Plataforma Protética" pág. 61.



O'Ring Calcinável

Prótese Overdenture

COMPONENTES HI

CARACTERÍSTICAS

- Componente plástico tipo clip que se adapta à barra para overdentures. Utilizado como sistema de retenção em que os implantes encontram-se unidos por barra metálica;
- Fundido em laboratório sobre barras com o paralelômetro ideal, na correção de implantes divergentes;
- Não utilizado como elemento unitário.

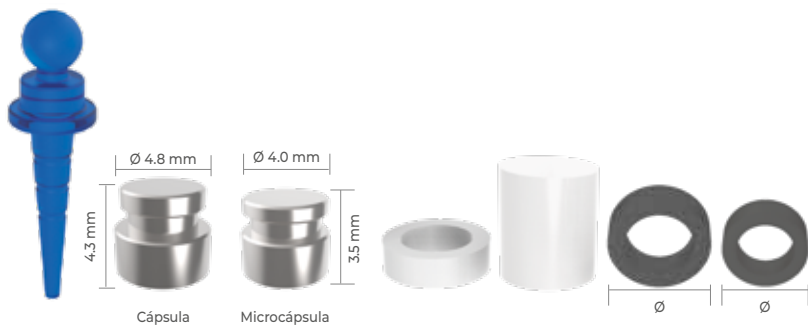

Descrição	
O'ring Calcinável para Posicionamento	19088
Cápsula do O'ring Titânio	18920
Microcápsula de Titânio O'ring	19316
Arruela do O'ring - Anel Espaçador	19668
Cápsula Plástica O'ring	20039
Borracha O'ring	10733
Borracha Microcápsula	19095

Barra Clip

Prótese Overdenture

CARACTERÍSTICAS

- Componente de plástico tipo clip que se adapta à barra para overdentures. Utilizado como sistema de retenção em que os implantes se encontram unidos por barra metálica;
- Pode ser utilizado também em conjunto com O'ring calcinável (Sistema Misto);
- Indicado para mandíbula e maxila.

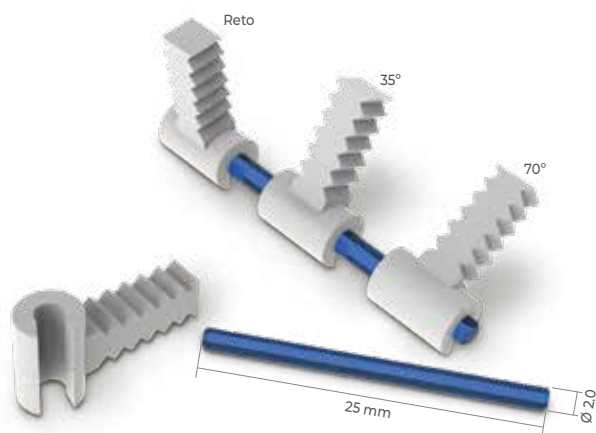

Barra Clip - Conjunto	
Cilíndrica Reto Clip - 35° Clip - 70°	18722
Componentes Individualizados	
Barra Clip - Cilíndrica	19941
Barra Clip - Reto	19231
Barra Clip - 35°	19217
Barra Clip - 70°	19224



Reservamos-nos o direito de possíveis erros gráficos. Informações sujeitas a alteração sem prévio aviso. Revisão: fevereiro de 2021.



SAC 55 11 3342.5100 | 0800.779.0011

 /implacildebortoli |  @implacil

www.implacil.com.br



<https://linktr.ee/implacil>